

Inspiron 14

3000 Series

Manual de servicio

Modelo de equipo: Inspiron 14-3459
Modelo reglamentario: P60G
Tipo reglamentario: P60G004



Notas, precauciones y avisos

-  **NOTA:** Una NOTA proporciona información importante que le ayuda a utilizar mejor su equipo.
 -  **PRECAUCIÓN:** Una PRECAUCIÓN indica la posibilidad de daños en el hardware o la pérdida de datos, y le explica cómo evitar el problema.
 -  **AVISO:** Un mensaje de AVISO indica el riesgo de daños materiales, lesiones corporales o incluso la muerte.
-

Copyright © 2015 Dell Inc. Todos los derechos reservados. Este producto está protegido por las leyes internacionales y de los Estados Unidos sobre los derechos de autor y la protección intelectual. Dell™ y el logotipo de Dell son marcas comerciales de Dell Inc. en los Estados Unidos y en otras jurisdicciones. El resto de marcas y nombres que se mencionan en este documento puede ser marcas comerciales de sus respectivas empresas.

2015 - 07

Rev. A00

Tabla de contenido

Antes de trabajar en el interior de su equipo.....	10
Antes de empezar	10
Instrucciones de seguridad.....	10
Herramientas recomendadas.....	12
Después de trabajar en el interior del equipo.....	13
Extracción de la batería.....	14
Procedimiento.....	14
Colocación de la batería.....	15
Procedimiento.....	15
Extracción de la cubierta de la base.....	16
Requisitos previos.....	16
Procedimiento.....	16
Colocación de la cubierta de la base.....	18
Procedimiento.....	18
Requisitos posteriores.....	18
Extracción de la unidad de disco duro.....	19
Requisitos previos.....	19
Procedimiento.....	19
Colocación de la unidad de disco duro.....	22
Procedimiento.....	22
Requisitos posteriores.....	22

Extracción de los módulos de memoria.....	23
Requisitos previos.....	23
Procedimiento.....	23
Colocación de los módulos de memoria.....	25
Procedimiento.....	25
Requisitos posteriores.....	26
Extracción de la tarjeta inalámbrica.....	27
Requisitos previos.....	27
Procedimiento.....	27
Colocación de la tarjeta inalámbrica.....	29
Procedimiento.....	29
Requisitos posteriores.....	29
Extracción del teclado.....	30
Requisitos previos.....	30
Procedimiento.....	30
Colocación del teclado.....	33
Procedimiento.....	33
Requisitos posteriores.....	33
Extracción del reposamanos.....	34
Requisitos previos.....	34
Procedimiento.....	34
Colocación del reposamanos.....	39
Procedimiento.....	39
Requisitos posteriores.....	39

Extracción de la superficie táctil.....	40
Requisitos previos.....	40
Procedimiento.....	40
Colocación de la superficie táctil.....	43
Procedimiento.....	43
Requisitos posteriores.....	43
Extracción de la placa del botón de encendido.....	44
Requisitos previos.....	44
Procedimiento.....	44
Colocación de la placa del botón de encendido.....	46
Procedimientos.....	46
Requisitos posteriores.....	46
Extracción de los altavoces.....	47
Requisitos previos.....	47
Procedimiento.....	47
Colocación de los altavoces.....	49
Procedimiento.....	49
Requisitos posteriores.....	49
Extracción de la placa de E/S.....	50
Requisitos previos.....	50
Procedimiento.....	50
Colocación de la placa de E/S.....	52
Procedimiento.....	52
Requisitos posteriores.....	52

Extracción de la placa base.....	53
Requisitos previos.....	53
Procedimiento.....	53
Colocación de la placa base.....	56
Procedimiento.....	56
Requisitos posteriores.....	57
Extracción de la batería de tipo botón.....	58
Requisitos previos.....	58
Procedimiento.....	58
Colocación de la batería de tipo botón.....	60
Procedimiento.....	60
Requisitos posteriores.....	60
Extracción del disipador de calor.....	61
Requisitos previos.....	61
Procedimiento.....	61
Colocación del disipador de calor.....	63
Procedimiento.....	63
Requisitos posteriores.....	63
Extracción del ventilador.....	65
Requisitos previos.....	65
Procedimiento.....	65
Colocación del ventilador.....	67
Procedimiento.....	67
Requisitos posteriores.....	67

Extracción del ensamblaje de la pantalla.....	68
Requisitos previos.....	68
Procedimiento.....	68
Colocación del ensamblaje de la pantalla.....	73
Procedimiento.....	73
Requisitos posteriores.....	73
Extracción del embellecedor de la pantalla.....	75
Requisitos previos.....	75
Procedimiento.....	75
Colocación del embellecedor de la pantalla.....	77
Procedimiento.....	77
Requisitos posteriores.....	77
Extracción del panel de la pantalla.....	78
Requisitos previos.....	78
Procedimiento.....	78
Colocación del panel de la pantalla.....	81
Procedimiento.....	81
Requisitos posteriores.....	81
Extracción de las bisagras de la pantalla.....	83
Requisitos previos.....	83
Procedimiento.....	83
Colocación de las bisagras de la pantalla.....	85
Procedimiento.....	85
Requisitos posteriores.....	85

Extracción de la cubierta posterior de la pantalla.....	86
Requisitos previos.....	86
Procedimiento.....	86
Colocación de la cubierta posterior de la pantalla.....	88
Procedimiento.....	88
Requisitos posteriores.....	88
Extracción de la cámara.....	89
Requisitos previos.....	89
Procedimiento.....	89
Colocación de la cámara.....	91
Procedimiento.....	91
Requisitos posteriores.....	91
Extracción del puerto del adaptador de alimentación.....	92
Requisitos previos.....	92
Procedimiento.....	92
Colocación del puerto del adaptador de alimentación.....	94
Procedimiento.....	94
Requisitos posteriores.....	94
Extracción de la base del equipo.....	95
Requisitos previos.....	95
Procedimiento.....	95
Colocación de la base del equipo.....	97
Procedimiento.....	97
Requisitos posteriores.....	97
Actualización del BIOS.....	98



Obtención de ayuda y contacto con Dell.....	99
Recursos de autoayuda.....	99
Cómo ponerse en contacto con Dell.....	100

Antes de trabajar en el interior de su equipo

 **PRECAUCIÓN:** Para evitar dañar los componentes y las tarjetas, manipúlelos por sus bordes y no toque las patas ni los contactos.

 **NOTA:** Las imágenes en este documento pueden ser diferentes de la computadora en función de la configuración que haya solicitado.

Antes de empezar









- 1 Guarde y cierre todos los archivos abiertos y salga de todas las aplicaciones abiertas.
- 2 Apague el equipo.
 - Windows 10: haga clic o puntee en **Inicio** →  **Alimentación** → **Apagar**.
 - Windows 8.1: en la pantalla de **Inicio**, haga clic o puntee sobre el icono de encendido  → **Apagar**.
 - Windows 7: haga clic o puntee en **Inicio** → **Apagar**.

 **NOTA:** Si utiliza otro sistema operativo, consulte la documentación de su sistema operativo para conocer las instrucciones de apagado.

- 3 Desconecte su equipo y todos los dispositivos conectados de las tomas de alimentación eléctrica.
- 4 Desconecte del equipo todos los cables (cables de teléfono, cables de red, etc.).
- 5 Desconecte del equipo todos los dispositivos y los dispositivos periféricos (teclados, ratón, monitores, etc.):
- 6 Extraiga cualquier tarjeta de medios y disco óptico del ordenador, si corresponde.

Instrucciones de seguridad

Utilice las siguientes directrices de seguridad para proteger su equipo de posibles daños y para garantizar su seguridad personal.

-  **AVISO:** Antes de trabajar dentro del equipo, lea la información de seguridad que se envía. Para obtener información adicional sobre prácticas recomendadas, visite la página de inicio sobre el cumplimiento de normativas en www.dell.com/regulatory_compliance.
-  **AVISO:** Desconecte todas las fuentes de energía antes de abrir la cubierta o los paneles del equipo. Una vez que termine de trabajar en el interior del equipo, vuelva a colocar todas las cubiertas, paneles y tornillos antes de conectarlo a la fuente de alimentación.
-  **PRECAUCIÓN:** Para evitar dañar el equipo, asegúrese de que la superficie de trabajo sea plana y esté limpia.
-  **PRECAUCIÓN:** Para evitar dañar los componentes y las tarjetas, manipúlelos por sus bordes y no toque las patas ni los contactos.
-  **PRECAUCIÓN:** Solo debe realizar la solución de problemas y las reparaciones según lo autorizado o señalado por el equipo de asistencia técnica de Dell. Los daños causados por reparaciones no autorizadas por Dell no están cubiertos por la garantía. Consulte las instrucciones de seguridad que se envían con el producto, también disponibles en www.dell.com/regulatory_compliance.
-  **PRECAUCIÓN:** Antes de tocar los componentes del interior del equipo, descargue la electricidad estática de su cuerpo; para ello, toque una superficie metálica sin pintar, como el metal de la parte posterior del equipo. Mientras trabaja, toque periódicamente una superficie metálica sin pintar para disipar la electricidad estática y evitar que los componentes internos resulten dañados.
-  **PRECAUCIÓN:** Cuando desconecte un cable, tire de su conector o de su lengüeta de extracción, no tire directamente del cable. Algunos cables tienen conectores con lengüetas de bloqueo o tornillos de apriete manual que debe desenganchar antes de desconectar el cable. Al desconectar los cables, manténgalos alineados para evitar que sus patas se doblen. Al conectar los cables, asegúrese de que los puertos y conectores estén orientados y alineados correctamente.
-  **PRECAUCIÓN:** Presione y expulse las tarjetas que pueda haber instaladas en el lector de tarjetas multimedia.

Herramientas recomendadas

Los procedimientos de este documento podrían requerir el uso de las siguientes herramientas:

- Un destornillador Phillips
- Punta trazadora de plástico

Después de trabajar en el interior del equipo

 **PRECAUCIÓN:** Dejar tornillos sueltos o flojos en el interior de su equipo puede dañar gravemente su equipo.

- 1 Coloque todos los tornillos y asegúrese de que ninguno quede suelto en el interior de equipo.
- 2 Conecte cualquier dispositivo externo, los periféricos y los cables que haya quitado antes de trabajar en el equipo.
- 3 Vuelva a colocar las tarjetas multimedia, discos y cualquier otra pieza que haya extraído antes de trabajar en el equipo.
- 4 Conecte el equipo y todos los dispositivos conectados a la toma eléctrica.
- 5 Encienda el equipo.

Extracción de la batería

! AVISO: Antes de trabajar en el interior de su equipo, lea la información de seguridad que se entrega con el equipo y siga los pasos descritos en [Antes de trabajar en el interior del equipo](#). Después de trabajar en el interior de su equipo, siga las instrucciones en [Después de trabajar en el interior del equipo](#). Para obtener más información sobre prácticas recomendadas de seguridad, visite la página de inicio sobre el cumplimiento de normativas en www.dell.com/regulatory_compliance.

Procedimiento

- 1 Cierre la pantalla y coloque el equipo boca abajo.
- 2 Deslice el pasador de liberación de la batería para desbloquearlo.
- 3 Levante la batería en ángulo y extráigala de su compartimento.

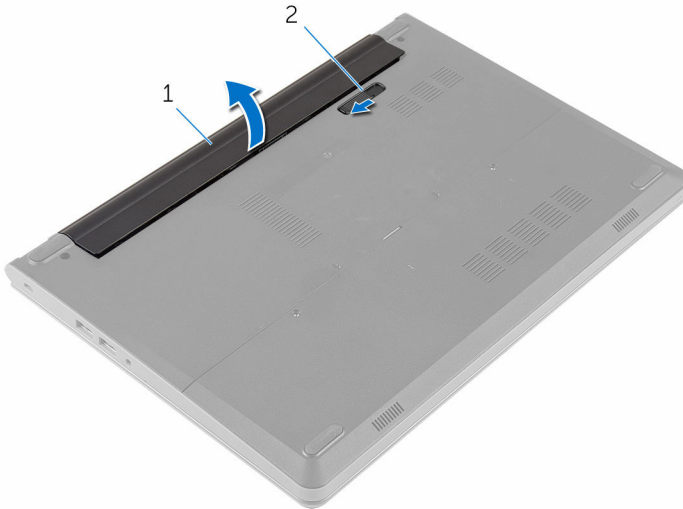

1 Batería

2 Pestillo de liberación de la batería

- 4 Coloque el equipo boca arriba y abra la pantalla.
- 5 Mantenga presionado el botón de alimentación durante unos 5 segundos para conectar a tierra la placa base.

Colocación de la batería



AVISO: Antes de trabajar en el interior de su equipo, lea la información de seguridad que se entrega con el equipo y siga los pasos descritos en [Antes de trabajar en el interior del equipo](#). Después de trabajar en el interior de su equipo, siga las instrucciones en [Después de trabajar en el interior del equipo](#). Para obtener más información sobre prácticas recomendadas de seguridad, visite la página de inicio sobre el cumplimiento de normativas en www.dell.com/regulatory_compliance.

Procedimiento

- 1 Cierre la pantalla y coloque el equipo boca abajo.
- 2 Coloque la batería en el compartimento de la batería y empuje hasta que la batería encaje en su lugar.



NOTA: Si la batería está instalada correctamente, el pestillo de liberación de la batería vuelve a la posición de bloqueo.

Extracción de la cubierta de la base



AVISO: Antes de trabajar en el interior de su equipo, lea la información de seguridad que se entrega con el equipo y siga los pasos descritos en [Antes de trabajar en el interior del equipo](#). Después de trabajar en el interior de su equipo, siga las instrucciones en [Después de trabajar en el interior del equipo](#). Para obtener más información sobre prácticas recomendadas de seguridad, visite la página de inicio sobre el cumplimiento de normativas en www.dell.com/regulatory_compliance.

Requisitos previos

Extraiga la [batería](#).

Procedimiento

- 1 Quite los tornillos que fijan la cubierta de la base a la base del equipo.

- 2 Con la punta de los dedos, haga palanca en la cubierta de la base y extraígalas de la base del equipo.

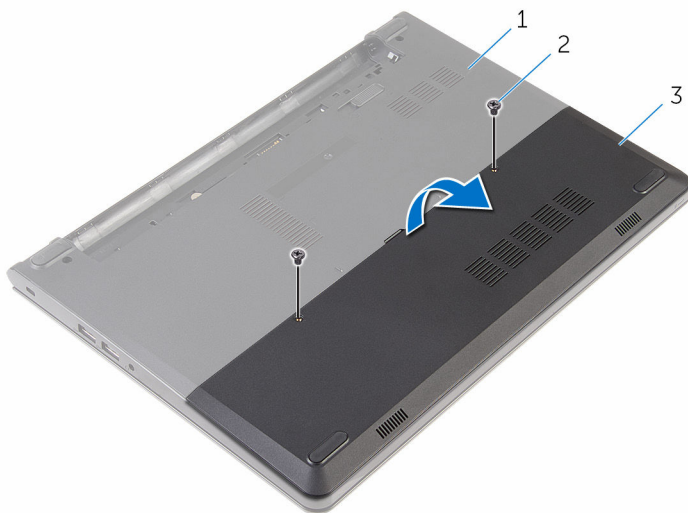

- 1 Base del equipo
- 3 la cubierta de la base

- 2 Tornillos (2)

Colocación de la cubierta de la base



AVISO: Antes de trabajar en el interior de su equipo, lea la información de seguridad que se entrega con el equipo y siga los pasos descritos en [Antes de trabajar en el interior del equipo](#). Después de trabajar en el interior de su equipo, siga las instrucciones en [Después de trabajar en el interior del equipo](#). Para obtener más información sobre prácticas recomendadas de seguridad, visite la página de inicio sobre el cumplimiento de normativas en www.dell.com/regulatory_compliance.



Procedimiento

- 1 Deslice las lengüetas de la cubierta de la base en las ranuras de la base del equipo y encaje la cubierta de la base en su sitio.
- 2 Coloque los tornillos que fijan la cubierta de la base a la base del equipo.

Requisitos posteriores

Coloque la [batería](#).

Extracción de la unidad de disco duro

-  **AVISO:** Antes de trabajar en el interior de su equipo, lea la información de seguridad que se entrega con el equipo y siga los pasos descritos en [Antes de trabajar en el interior del equipo](#). Después de trabajar en el interior de su equipo, siga las instrucciones en [Después de trabajar en el interior del equipo](#). Para obtener más información sobre prácticas recomendadas de seguridad, visite la página de inicio sobre el cumplimiento de normativas en www.dell.com/regulatory_compliance.
-  **PRECAUCIÓN:** Las unidades de disco duro son frágiles. Tenga mucho cuidado cuando las manipule.
-  **PRECAUCIÓN:** Para evitar la pérdida de datos, no extraiga la unidad de disco duro mientras el equipo esté encendido o en modo de suspensión.

Requisitos previos

- 1 Extraiga la [batería](#).
- 2 Extraiga la [cubierta de la base](#).

Procedimiento

- 1 Extraiga los tornillos que fijan el ensamblaje de la unidad de disco duro a la base del equipo.
- 2 Levante el pestillo y desconecte el cable de la unidad de disco duro de la placa base.

- 3** Levante el ensamblaje de la unidad de disco duro para sacarlo de la base del equipo.

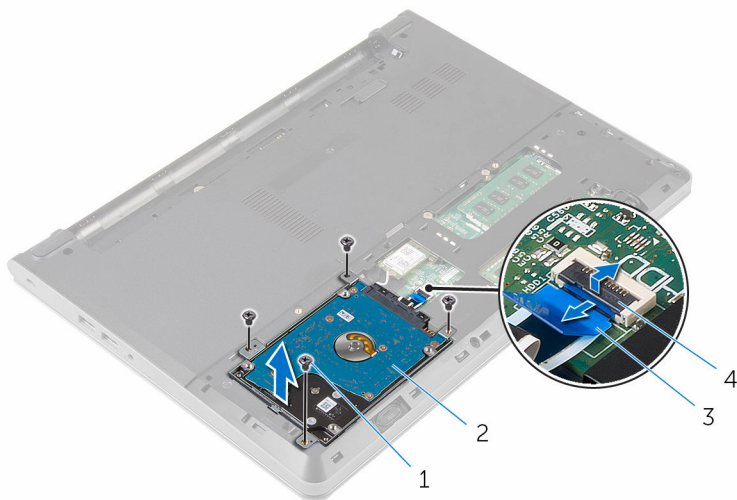

- | | | | |
|---|----------------------------------|---|---------------------------------------|
| 1 | Tornillos (4) | 2 | Ensamblaje de la unidad de disco duro |
| 3 | Cable de la unidad de disco duro | 4 | Pestillo |

- 4** Extraiga los tornillos que fijan el soporte de la unidad de disco duro a ésta.
- 5** Levante el soporte de la unidad de disco duro para sacarlo de la unidad de disco duro.

6 Desconecte la tarjeta mediadora de la unidad de disco duro.

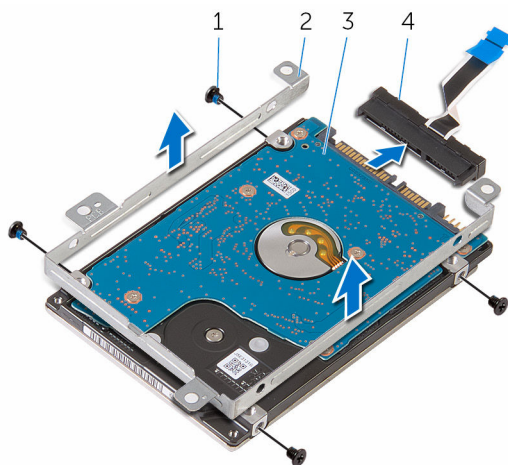

1 Tornillos (4)

2 Soporte para la unidad de disco duro

3 la unidad de disco duro

4 Tarjeta mediadora

Colocación de la unidad de disco duro

 **AVISO:** Antes de trabajar en el interior de su equipo, lea la información de seguridad que se entrega con el equipo y siga los pasos descritos en [Antes de trabajar en el interior del equipo](#). Después de trabajar en el interior de su equipo, siga las instrucciones en [Después de trabajar en el interior del equipo](#). Para obtener más información sobre prácticas recomendadas de seguridad, visite la página de inicio sobre el cumplimiento de normativas en www.dell.com/regulatory_compliance.

 **PRECAUCIÓN:** Las unidades de disco duro son frágiles. Tenga mucho cuidado cuando las manipule.

Procedimiento

- 1 Conecte la tarjeta mediadora a la unidad de disco duro.
- 2 Alinee los orificios para tornillos del soporte de la unidad de disco duro con los orificios para tornillos de dicha unidad.
- 3 Coloque los tornillos que fijan el soporte de la unidad de disco duro a dicha unidad.
- 4 Alinee los orificios para tornillos del ensamblaje de la unidad de disco duro con los de la base del equipo.
- 5 Coloque los tornillos que fijan el ensamblaje de la unidad de disco duro a la base del equipo.
- 6 Coloque el cable de la unidad de disco duro en la placa base y cierre el pestillo para fijar el cable.

Requisitos posteriores

- 1 Coloque la [cubierta de la base](#).
- 2 Coloque la [batería](#).

Extracción de los módulos de memoria



AVISO: Antes de trabajar en el interior de su equipo, lea la información de seguridad que se entrega con el equipo y siga los pasos descritos en [Antes de trabajar en el interior del equipo](#). Después de trabajar en el interior de su equipo, siga las instrucciones en [Después de trabajar en el interior del equipo](#). Para obtener más información sobre prácticas recomendadas de seguridad, visite la página de inicio sobre el cumplimiento de normativas en www.dell.com/regulatory_compliance.

Requisitos previos

- 1 Extraiga la [batería](#).
- 2 Extraiga la [cubierta de la base](#).

Procedimiento

- 1 Separe con la punta de los dedos los ganchos de fijación de los extremos de la ranura del módulo de memoria hasta que el módulo salte.

2 Deslice y extraiga el módulo de memoria de su ranura.

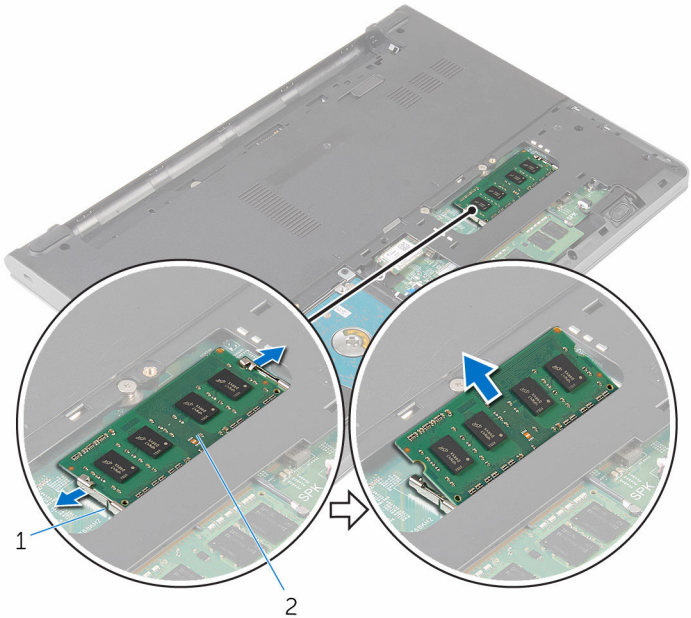

1 Ganchos de fijación (2)

2 Módulo de memoria

Colocación de los módulos de memoria



AVISO: Antes de trabajar en el interior de su equipo, lea la información de seguridad que se entrega con el equipo y siga los pasos descritos en [Antes de trabajar en el interior del equipo](#). Después de trabajar en el interior de su equipo, siga las instrucciones en [Después de trabajar en el interior del equipo](#). Para obtener más información sobre prácticas recomendadas de seguridad, visite la página de inicio sobre el cumplimiento de normativas en www.dell.com/regulatory_compliance.

Procedimiento

- 1 Alinee la muesca del módulo de memoria con la lengüeta de la ranura del módulo de memoria.

- 2 Deslice firmemente el módulo de memoria para introducirlo en la ranura en ángulo y presiónelo hasta que encaje en su lugar.

 **NOTA:** Si no oye un clic, extraiga el módulo de memoria y vuelva a instalarlo.

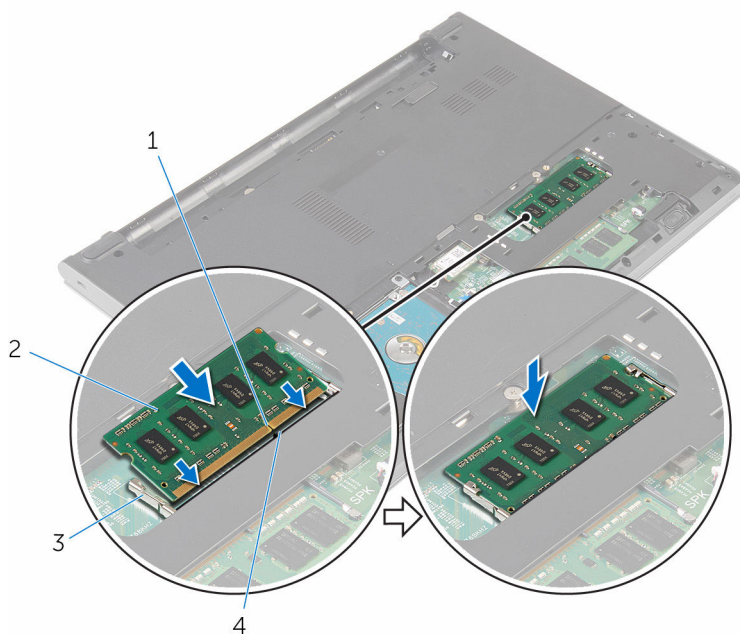

- | | | | |
|---|-------------------------|---|-------------------|
| 1 | Muesca | 2 | Módulo de memoria |
| 3 | Ganchos de fijación (2) | 4 | Lengüeta |

Requisitos posteriores

- 1 Coloque la [cubierta de la base](#).
- 2 Coloque la [batería](#).

Extracción de la tarjeta inalámbrica



AVISO: Antes de trabajar en el interior de su equipo, lea la información de seguridad que se entrega con el equipo y siga los pasos descritos en [Antes de trabajar en el interior del equipo](#). Después de trabajar en el interior de su equipo, siga las instrucciones en [Después de trabajar en el interior del equipo](#). Para obtener más información sobre prácticas recomendadas de seguridad, visite la página de inicio sobre el cumplimiento de normativas en www.dell.com/regulatory_compliance.

Requisitos previos

- 1 Extraiga la [batería](#).
- 2 Extraiga la [cubierta de la base](#).

Procedimiento

- 1 Desconecte los cables de antena de la tarjeta inalámbrica.
- 2 Extraiga el tornillo que fija la tarjeta inalámbrica a la placa base.

3 Deslice y extraiga la tarjeta inalámbrica de la ranura de la misma.

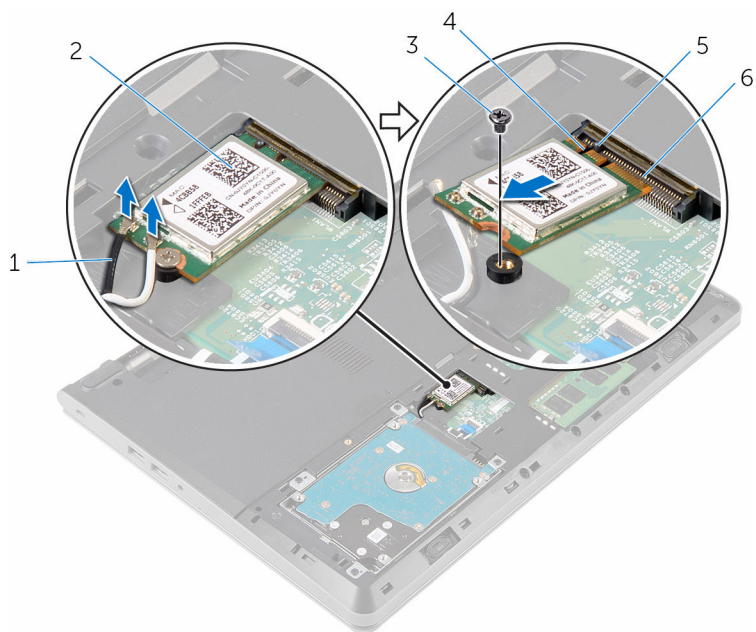

1 Cables de la antena (2)

3 Tornillo

5 Lengüeta

2 Tarjeta inalámbrica

4 Muesca

6 Ranura de la tarjeta inalámbrica

Colocación de la tarjeta inalámbrica.

 **AVISO:** Antes de trabajar en el interior de su equipo, lea la información de seguridad que se entrega con el equipo y siga los pasos descritos en [Antes de trabajar en el interior del equipo](#). Después de trabajar en el interior de su equipo, siga las instrucciones en [Después de trabajar en el interior del equipo](#). Para obtener más información sobre prácticas recomendadas de seguridad, visite la página de inicio sobre el cumplimiento de normativas en www.dell.com/regulatory_compliance.

Procedimiento

 **PRECAUCIÓN:** Para evitar que se produzcan daños en la tarjeta inalámbrica, no coloque cables debajo de ella.

- 1 Alinee la muesca de la tarjeta inalámbrica con la lengüeta de la ranura de la tarjeta inalámbrica y deslice la tarjeta hacia el interior de la ranura.
- 2 Presione el otro extremo de la tarjeta inalámbrica y vuelva a colocar el tornillo que fija la tarjeta a la placa base.
- 3 Conecte los cables de la antena a la tarjeta inalámbrica.

Conectores de la tarjeta inalámbrica	Colores de los cables de antena
Principal (triángulo blanco)	Blanco
Auxiliar (triángulo negro)	Negro

Requisitos posteriores

- 1 Coloque la [cubierta de la base](#).
- 2 Coloque la [batería](#).

Extracción del teclado



AVISO: Antes de trabajar en el interior de su equipo, lea la información de seguridad que se entrega con el equipo y siga los pasos descritos en [Antes de trabajar en el interior del equipo](#). Después de trabajar en el interior de su equipo, siga las instrucciones en [Después de trabajar en el interior del equipo](#). Para obtener más información sobre prácticas recomendadas de seguridad, visite la página de inicio sobre el cumplimiento de normativas en www.dell.com/regulatory_compliance.

Requisitos previos

Extraiga la [batería](#).

Procedimiento

- 1 Con la ayuda de un instrumento de plástico acabado en punta, libere las lengüetas que fijan el teclado al ensamblaje del reposamanos.

- 2** Dé la vuelta al teclado y colóquelo sobre el ensamblaje del reposamanos.



1 Lengüetas (5)

2 Punta trazadora de plástico

3 el teclado

4 Ensamblaje del reposamanos

- 3** Levante el pestillo y desconecte el cable del teclado del conector de la placa base.

- 4 Levante el teclado junto con su cable y extráigalos del ensamblaje del reposamanos.

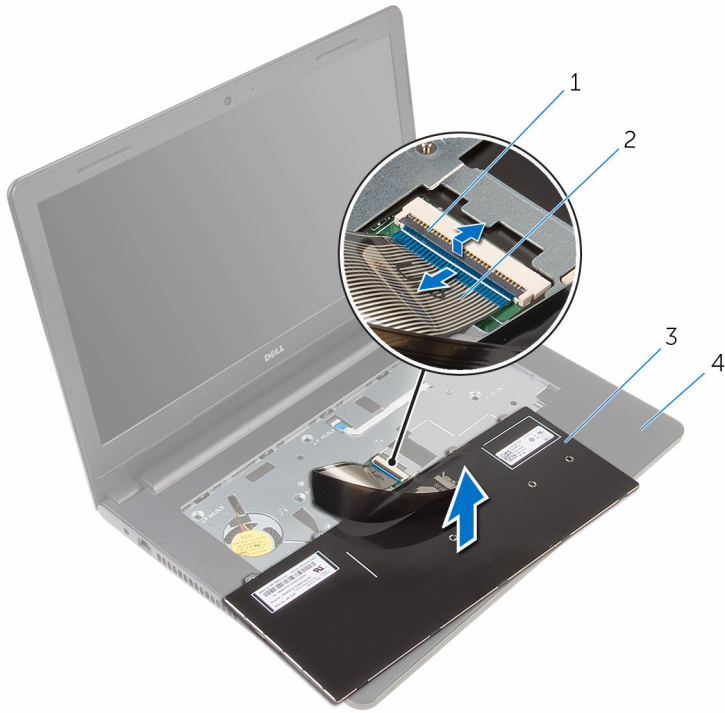

- 1 Pestillo
- 3 el teclado

- 2 Cable del teclado
- 4 Ensamblaje del reposamanos

Colocación del teclado



AVISO: Antes de trabajar en el interior de su equipo, lea la información de seguridad que se entrega con el equipo y siga los pasos descritos en [Antes de trabajar en el interior del equipo](#). Después de trabajar en el interior de su equipo, siga las instrucciones en [Después de trabajar en el interior del equipo](#). Para obtener más información sobre prácticas recomendadas de seguridad, visite la página de inicio sobre el cumplimiento de normativas en www.dell.com/regulatory_compliance.

Procedimiento

- 1 Coloque el cable del teclado en la placa base y cierre el pestillo para fijar el cable.
- 2 Dé la vuelta al teclado con cuidado, deslice las lengüetas del teclado en las ranuras del ensamblaje del reposamanos y encaje el teclado en su sitio.

Requisitos posteriores

Coloque la [batería](#).

Extracción del reposamanos



AVISO: Antes de trabajar en el interior de su equipo, lea la información de seguridad que se entrega con el equipo y siga los pasos descritos en [Antes de trabajar en el interior del equipo](#). Después de trabajar en el interior de su equipo, siga las instrucciones en [Después de trabajar en el interior del equipo](#). Para obtener más información sobre prácticas recomendadas de seguridad, visite la página de inicio sobre el cumplimiento de normativas en www.dell.com/regulatory_compliance.

Requisitos previos

- 1 Extraiga la [batería](#).
- 2 Extraiga la [cubierta de la base](#).
- 3 Siga el procedimiento del paso 1 al paso 3 en "[Extracción de la unidad de disco duro](#)".
- 4 Extraiga el [teclado](#).

Procedimiento

- 1 Extraiga los tornillos que fijan el ensamblaje del reposamanos a la base del equipo.

- 2** Levante los pestillos y desconecte el cable de la superficie táctil y el cable del botón de encendido de la placa base.

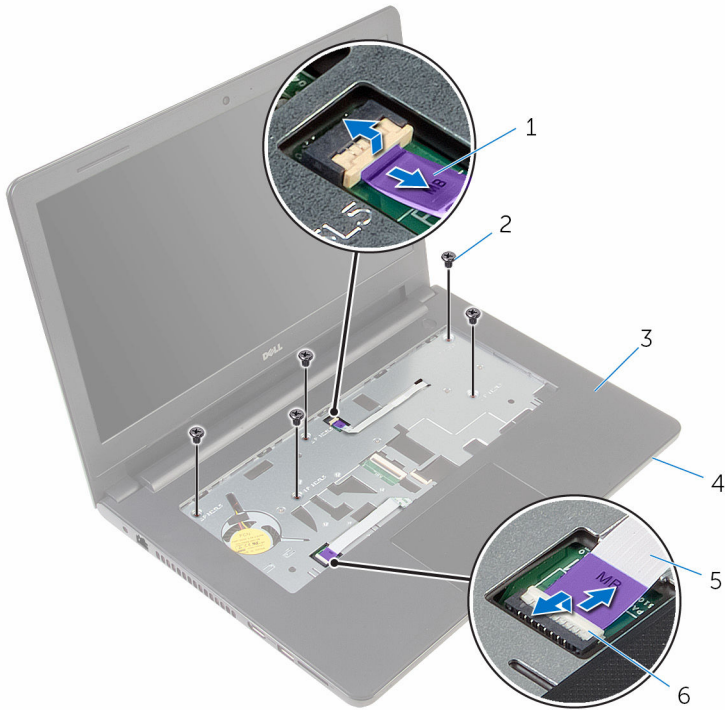

- | | | | |
|---|-------------------------------|---|-----------------|
| 1 | Cable del botón de encendido | 2 | Tornillos (5) |
| 3 | Ensamblaje del reposamanos | 4 | Base del equipo |
| 5 | Cable de la superficie táctil | 6 | Pestillos (2) |

- 3** Cierre la pantalla y coloque el equipo boca abajo.
- 4** Extraiga los tornillos que fijan el ensamblaje del reposamanos a la base del equipo.

5 Desconecte el cable de los altavoces de la placa base.

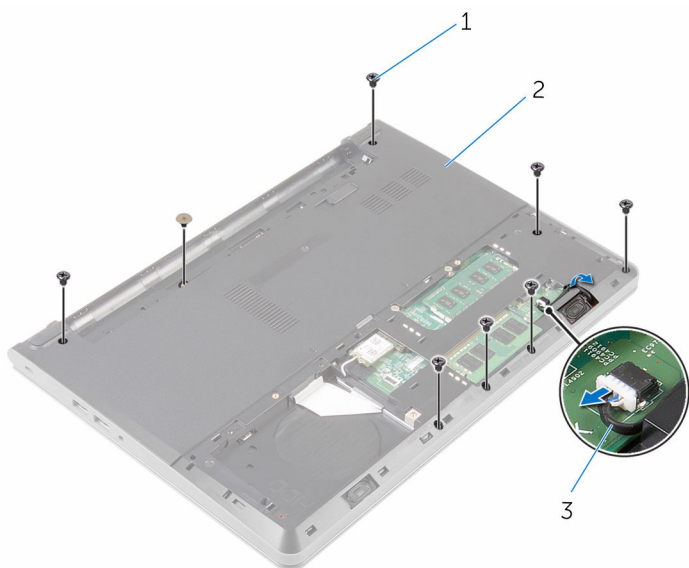

1 tornillos (8)

2 Base del equipo

3 el cable del altavoz

- 6** Levante la base del equipo y, con ayuda de una punta trazadora de plástico, haga palanca en el ensamblaje del reposamanos para extraerlo de la base del equipo.

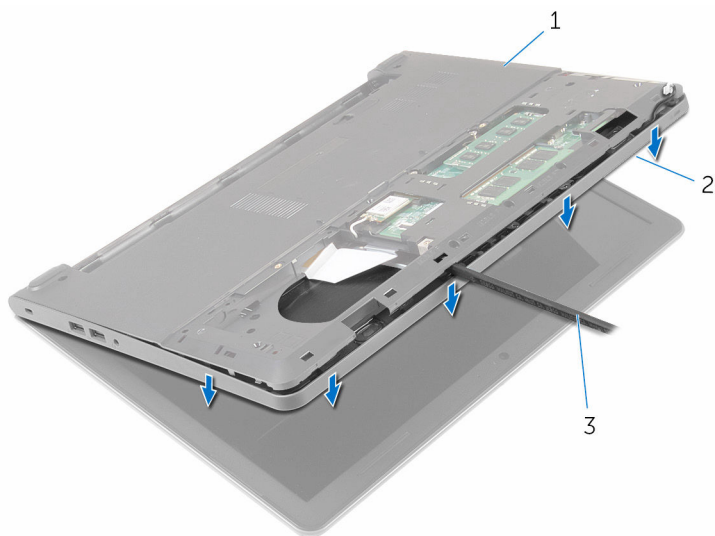

1 Base del equipo

2 Ensamblaje del reposamanos

3 Punta trazadora de plástico

- 7** Gire el equipo y abra la pantalla lo máximo posible.

- 8** Levante el reposamanos en ángulo y extráigalo de la base del equipo.



1 Ensamblaje del reposamanos

2 Base del equipo

- 9** Extraiga la [superficie táctil](#).
- 10** Extraiga la [placa del botón de encendido](#).
- 11** Retire los [altavoces](#).

Colocación del reposamanos



AVISO: Antes de trabajar en el interior de su equipo, lea la información de seguridad que se entrega con el equipo y siga los pasos descritos en [Antes de trabajar en el interior del equipo](#). Después de trabajar en el interior de su equipo, siga las instrucciones en [Después de trabajar en el interior del equipo](#). Para obtener más información sobre prácticas recomendadas de seguridad, visite la página de inicio sobre el cumplimiento de normativas en www.dell.com/regulatory_compliance.

Procedimiento

- 1 Coloque los [altavoces](#).
- 2 Coloque la [placa del botón de encendido](#).
- 3 Coloque la [superficie táctil](#).
- 4 Deslice los cables del altavoz por la ranura de la base del equipo.
- 5 Alinee los orificios para tornillos situados en el ensamblaje del reposamanos con los orificios para tornillos situados en la base del equipo.
- 6 Coloque los tornillos que fijan el ensamblaje del reposamanos a la base del equipo.
- 7 Coloque el cable de la superficie táctil y el cable del botón de encendido en la placa base y cierre los pestillos para fijar los cables.
- 8 Cierre la pantalla y coloque el equipo boca abajo.
- 9 Coloque los tornillos que fijan el ensamblaje del reposamanos a la base del equipo.
- 10 Conecte el cable del altavoz a la placa base.
- 11 Coloque el equipo boca arriba y abra la pantalla.

Requisitos posteriores

- 1 Coloque el [teclado](#).
- 2 Siga el procedimiento del paso 4 al paso 6 en "[Colocación de la unidad de disco duro](#)".
- 3 Coloque la [cubierta de la base](#).
- 4 Coloque la [batería](#).

Extracción de la superficie táctil



AVISO: Antes de trabajar en el interior de su equipo, lea la información de seguridad que se entrega con el equipo y siga los pasos descritos en [Antes de trabajar en el interior del equipo](#). Después de trabajar en el interior de su equipo, siga las instrucciones en [Después de trabajar en el interior del equipo](#). Para obtener más información sobre prácticas recomendadas de seguridad, visite la página de inicio sobre el cumplimiento de normativas en www.dell.com/regulatory_compliance.

Requisitos previos

- 1 Extraiga la [batería](#).
- 2 Extraiga la [cubierta de la base](#).
- 3 Siga el procedimiento del paso 1 al paso 3 en "[Extracción de la unidad de disco duro](#)".
- 4 Extraiga el [teclado](#).
- 5 Siga el procedimiento del paso 1 al paso 8 en "[Extracción del reposamanos](#)".

Procedimiento

- 1 Dé la vuelta al reposamanos y colóquelo en una superficie plana y limpia.
- 2 Extraiga los tornillos que fijan el soporte de la almohadilla de contacto a la superficie táctil.

- 3 Levante el soporte del teclado para extraerlo del ensamblaje del reposamanos.

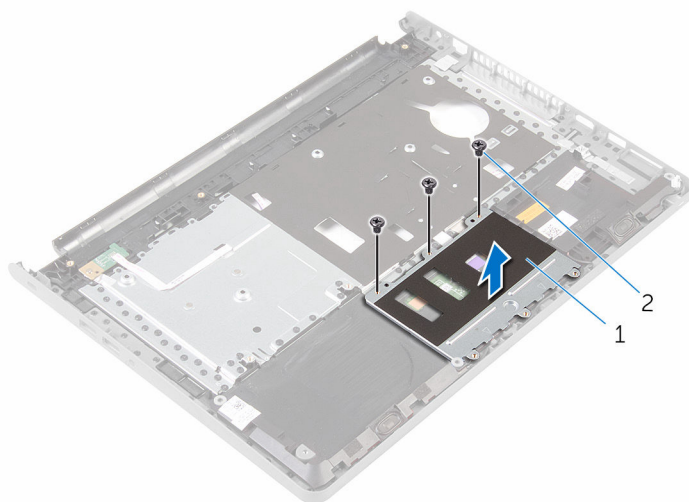

1 Soporte de la superficie táctil

2 Tornillos (3)

- 4 Levante el pestillo y desconecte el cable de la superficie táctil.
- 5 Despegue la cinta que fija la superficie táctil al ensamblaje del reposamanos.

- 6 Levante la superficie táctil para extraerla del ensamblaje del reposamanos.

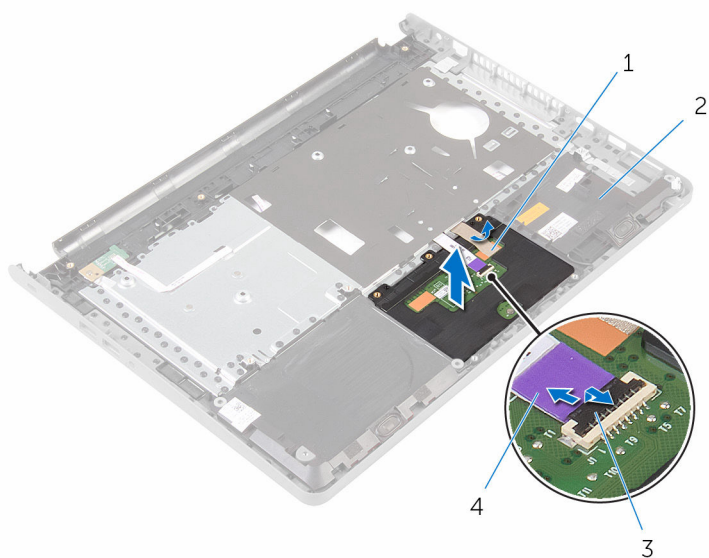

1 cinta

3 Pestillo

2 Ensamblaje del reposamanos

4 Cable de la superficie táctil

Colocación de la superficie táctil



AVISO: Antes de trabajar en el interior de su equipo, lea la información de seguridad que se entrega con el equipo y siga los pasos descritos en [Antes de trabajar en el interior del equipo](#). Después de trabajar en el interior de su equipo, siga las instrucciones en [Después de trabajar en el interior del equipo](#). Para obtener más información sobre prácticas recomendadas de seguridad, visite la página de inicio sobre el cumplimiento de normativas en www.dell.com/regulatory_compliance.

Procedimiento

- 1 Alinee los orificios para tornillos de la superficie táctil con los orificios de los tornillos del ensamblaje del reposamanos.
- 2 Adhiera la cinta que fija la superficie táctil al ensamblaje del reposamanos.
- 3 Coloque el cable de la superficie táctil en el conector y cierre el pestillo para fijar el cable.
- 4 Alinee los orificios para tornillos del soporte de la superficie táctil con los orificios para tornillos del ensamblaje del reposamanos.
- 5 Coloque los tornillos que fijan el soporte de la superficie táctil al ensamblaje del reposamanos.
- 6 Dé la vuelta al ensamblaje del reposamanos.

Requisitos posteriores

- 1 Siga el procedimiento del paso 4 al paso 11 en [Colocación del reposamanos](#).
- 2 Coloque el [teclado](#).
- 3 Siga el procedimiento del paso 4 al paso 6 en [Colocación de la unidad de disco duro](#).
- 4 Coloque la [cubierta de la base](#).
- 5 Coloque la [batería](#).

Extracción de la placa del botón de encendido



AVISO: Antes de trabajar en el interior de su equipo, lea la información de seguridad que se entrega con el equipo y siga los pasos descritos en [Antes de trabajar en el interior del equipo](#). Después de trabajar en el interior de su equipo, siga las instrucciones en [Después de trabajar en el interior del equipo](#). Para obtener más información sobre prácticas recomendadas de seguridad, visite la página de inicio sobre el cumplimiento de normativas en www.dell.com/regulatory_compliance.

Requisitos previos

- 1 Extraiga la [batería](#).
- 2 Extraiga la [cubierta de la base](#).
- 3 Siga el procedimiento del paso 1 al paso 3 en "[Extracción de la unidad de disco duro](#)".
- 4 Extraiga el [teclado](#).
- 5 Siga el procedimiento del paso 1 al paso 8 en "[Extracción del reposamanos](#)".

Procedimiento

- 1 Gire el reposamanos y colóquelo en una superficie plana y limpia.
- 2 Retire el cable de la placa del botón de encendido a través de la ranura del ensamblaje del reposamanos.
- 3 Extraiga el tornillo que fija la placa del botón de encendido al ensamblaje del reposamanos.

- 4 Deslice y extraiga el panel del botón de encendido junto con su cable desde debajo de la lengüeta del ensamblaje del reposamanos.

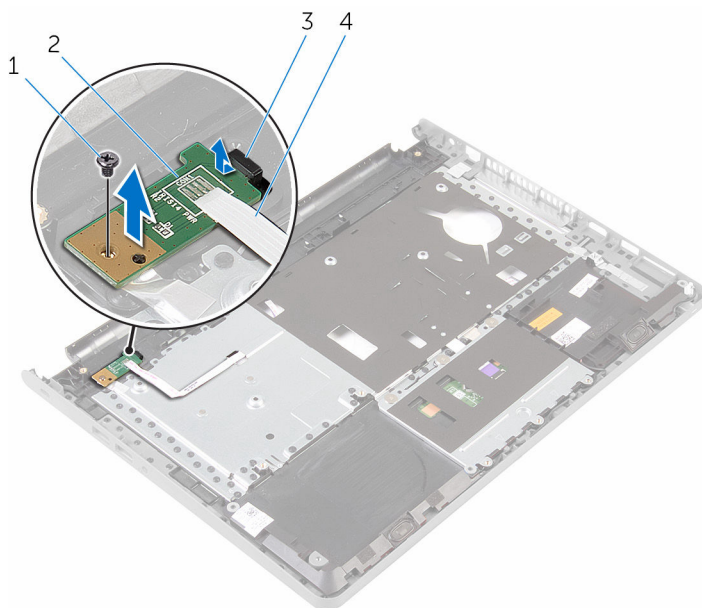

1 Tornillo

2 la placa del botón de encendido

3 Lengüeta

4 Cable de la placa del botón de encendido

Colocación de la placa del botón de encendido



AVISO: Antes de trabajar en el interior de su equipo, lea la información de seguridad que se entrega con el equipo y siga los pasos descritos en [Antes de trabajar en el interior del equipo](#). Después de trabajar en el interior de su equipo, siga las instrucciones en [Después de trabajar en el interior del equipo](#). Para obtener más información sobre prácticas recomendadas de seguridad, visite la página de inicio sobre el cumplimiento de normativas en www.dell.com/regulatory_compliance.

Procedimientos

- 1 Deslice la placa del botón de encendido para colocarla debajo de la lengüeta del reposamanos y alinee el orificio para tornillos en la placa del botón de encendido con el orificio para tornillos en el reposamanos.
- 2 Vuelva a colocar el tornillo que fija la placa del botón de encendido al ensamblaje del reposamanos.
- 3 Deslice el cable de la placa del botón de encendido a través de la ranura del ensamblaje del reposamanos.
- 4 Dé la vuelta al ensamblaje del reposamanos.

Requisitos posteriores

- 1 Siga el procedimiento del paso 4 al paso 11 en "[Colocación del reposamanos](#)".
- 2 Coloque el [teclado](#).
- 3 Siga el procedimiento del paso 4 al paso 6 en "[Colocación de la unidad de disco duro](#)".
- 4 Coloque la [cubierta de la base](#).
- 5 Coloque la [batería](#).

Extracción de los altavoces



AVISO: Antes de trabajar en el interior de su equipo, lea la información de seguridad que se entrega con el equipo y siga los pasos descritos en [Antes de trabajar en el interior del equipo](#). Después de trabajar en el interior de su equipo, siga las instrucciones en [Después de trabajar en el interior del equipo](#). Para obtener más información sobre prácticas recomendadas de seguridad, visite la página de inicio sobre el cumplimiento de normativas en www.dell.com/regulatory_compliance.

Requisitos previos

- 1 Extraiga la [batería](#).
- 2 Extraiga la [cubierta de la base](#).
- 3 Siga el procedimiento del paso 1 al paso 3 en "[Extracción de la unidad de disco duro](#)".
- 4 Extraiga el [teclado](#).
- 5 Siga el procedimiento del paso 1 al paso 8 en "[Extracción del reposamanos](#)".

Procedimiento

- 1 Gire el reposamanos y colóquelo en una superficie plana y limpia.
- 2 Anote la ubicación de los altavoces y extráigalos del ensamblaje del reposamanos.
- 3 Anote la disposición del cable de los altavoces y extraiga el cable de las guías de enrutamiento del ensamblaje del reposamanos.

- 4 Levante los altavoces junto con el cable y retírelos del ensamblaje del reposamanos.

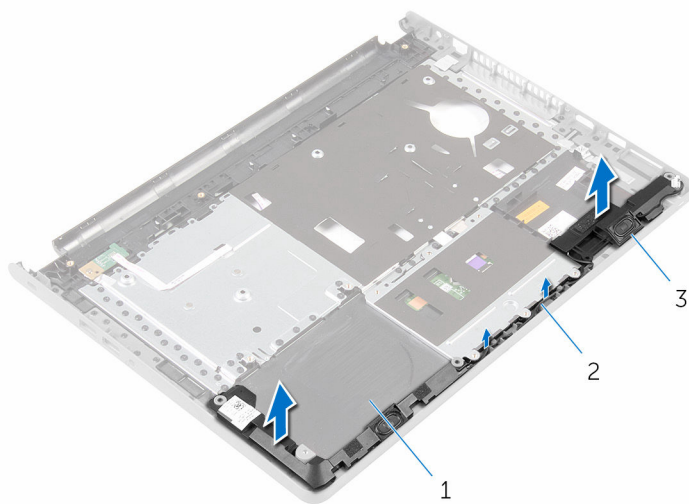

1 Ensamblaje del reposamanos

2 el cable del altavoz

3 Altavoces (2)

Colocación de los altavoces



AVISO: Antes de trabajar en el interior de su equipo, lea la información de seguridad que se entrega con el equipo y siga los pasos descritos en [Antes de trabajar en el interior del equipo](#). Después de trabajar en el interior de su equipo, siga las instrucciones en [Después de trabajar en el interior del equipo](#). Para obtener más información sobre prácticas recomendadas de seguridad, visite la página de inicio sobre el cumplimiento de normativas en www.dell.com/regulatory_compliance.

Procedimiento

- 1 Mediante las marcas de alineación, adhiera los altavoces al ensamblaje del reposamanos.
- 2 Coloque el cable del altavoz en las guías de colocación del ensamblaje del reposamanos.
- 3 Dé la vuelta al ensamblaje del reposamanos.

Requisitos posteriores

- 1 Siga el procedimiento del paso 4 al paso 11 en [Colocación del reposamanos](#).
- 2 Coloque el [teclado](#).
- 3 Siga el procedimiento del paso 4 al paso 6 en [Colocación de la unidad de disco duro](#).
- 4 Coloque la [cubierta de la base](#).
- 5 Coloque la [batería](#).

Extracción de la placa de E/S



AVISO: Antes de trabajar en el interior de su equipo, lea la información de seguridad que se entrega con el equipo y siga los pasos descritos en [Antes de trabajar en el interior del equipo](#). Después de trabajar en el interior de su equipo, siga las instrucciones en [Después de trabajar en el interior del equipo](#). Para obtener más información sobre prácticas recomendadas de seguridad, visite la página de inicio sobre el cumplimiento de normativas en www.dell.com/regulatory_compliance.

Requisitos previos

- 1 Extraiga la [batería](#).
- 2 Extraiga la [cubierta de la base](#).
- 3 Siga el procedimiento del paso 1 al paso 3 en "[Extracción de la unidad de disco duro](#)".
- 4 Extraiga el [teclado](#).
- 5 Siga el procedimiento del paso 1 al paso 8 en "[Extracción del reposamanos](#)".

Procedimiento

- 1 Levante el pestillo y desconecte el cable de la placa de E/S de dicha placa.
- 2 Extraiga el tornillo que fija la placa de E/S a la base del equipo.

- 3** Levante y deslice la placa de E/S desde debajo de la lengüeta de la base del equipo.

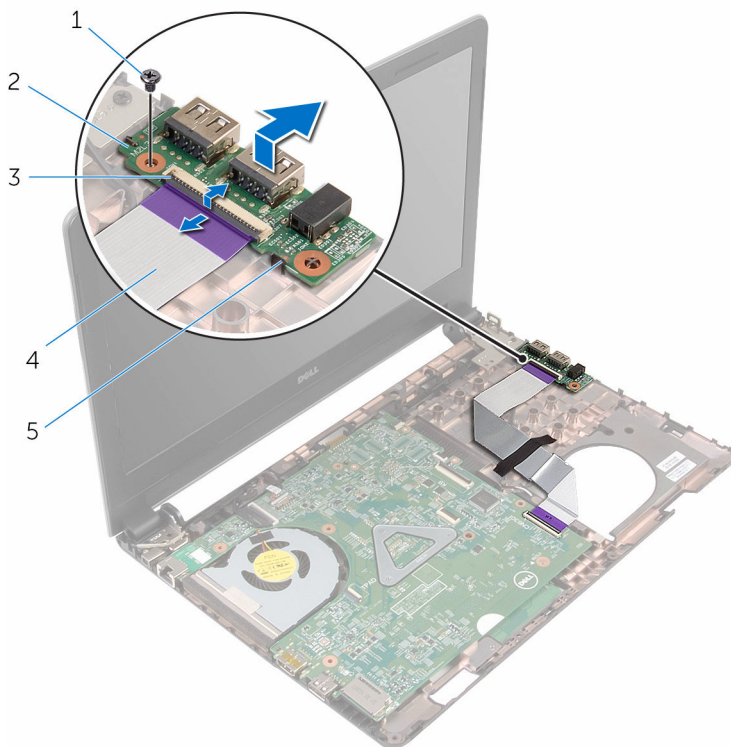

- 1 Tornillo
- 3 Pestillo
- 5 Lengüeta

- 2 Placa de E/S
- 4 el cable de la placa de E/S

Colocación de la placa de E/S



AVISO: Antes de trabajar en el interior de su equipo, lea la información de seguridad que se entrega con el equipo y siga los pasos descritos en [Antes de trabajar en el interior del equipo](#). Después de trabajar en el interior de su equipo, siga las instrucciones en [Después de trabajar en el interior del equipo](#). Para obtener más información sobre prácticas recomendadas de seguridad, visite la página de inicio sobre el cumplimiento de normativas en www.dell.com/regulatory_compliance.

Procedimiento

- 1 Deslice la placa de E/S bajo la lengüeta de la base del equipo y alinee el orificio para tornillos en la placa de E/S con el orificio para tornillos en la base del equipo.
- 2 Coloque el tornillo que fija la placa de E/S a la base del equipo.
- 3 Coloque el cable de la placa de E/S en la placa de E/S y cierre el pestillo para fijar el cable.

Requisitos posteriores

- 1 Siga el procedimiento del paso 4 al paso 11 en [Colocación del reposamanos](#).
- 2 Coloque el [teclado](#).
- 3 Siga el procedimiento del paso 4 al paso 6 en [Colocación de la unidad de disco duro](#).
- 4 Coloque la [cubierta de la base](#).
- 5 Coloque la [batería](#).

Extracción de la placa base



AVISO: Antes de trabajar en el interior de su equipo, lea la información de seguridad que se entrega con el equipo y siga los pasos descritos en [Antes de trabajar en el interior del equipo](#). Después de trabajar en el interior de su equipo, siga las instrucciones en [Después de trabajar en el interior del equipo](#). Para obtener más información sobre prácticas recomendadas de seguridad, visite la página de inicio sobre el cumplimiento de normativas en www.dell.com/regulatory_compliance.



NOTA: La etiqueta de servicio de su equipo se encuentra en la placa base. Debe introducir la etiqueta de servicio en el programa de configuración del BIOS después de volver a colocar la placa base.



NOTA: La colocación de la placa base elimina los cambios realizados en el BIOS mediante el programa de configuración del BIOS. Debe realizar los cambios que desee de nuevo después de volver a colocar la placa base.



NOTA: Antes de desconectar los cables de la placa base, observe la ubicación de los conectores. De esta manera, podrá volver a conectarlos de forma correcta una vez que coloque la placa base.

Requisitos previos

- 1 Extraiga la [batería](#).
- 2 Extraiga la [cubierta de la base](#).
- 3 Siga el procedimiento del paso 1 al paso 3 en "[Extracción de la unidad de disco duro](#)".
- 4 Extraiga los [módulos de memoria](#).
- 5 Extraiga la [tarjeta inalámbrica](#).
- 6 Extraiga el [teclado](#).
- 7 Siga el procedimiento del paso 1 al paso 8 en "[Extracción del reposamanos](#)".

Procedimiento

- 1 Despegue la cinta que fija el cable de la pantalla a la placa base

- 2 Levante los pestillos del conector y desconecte el cable de la pantalla y el cable de la placa de E/S de la placa base.
- 3 Desconecte el cable del puerto del adaptador de alimentación de la placa base.

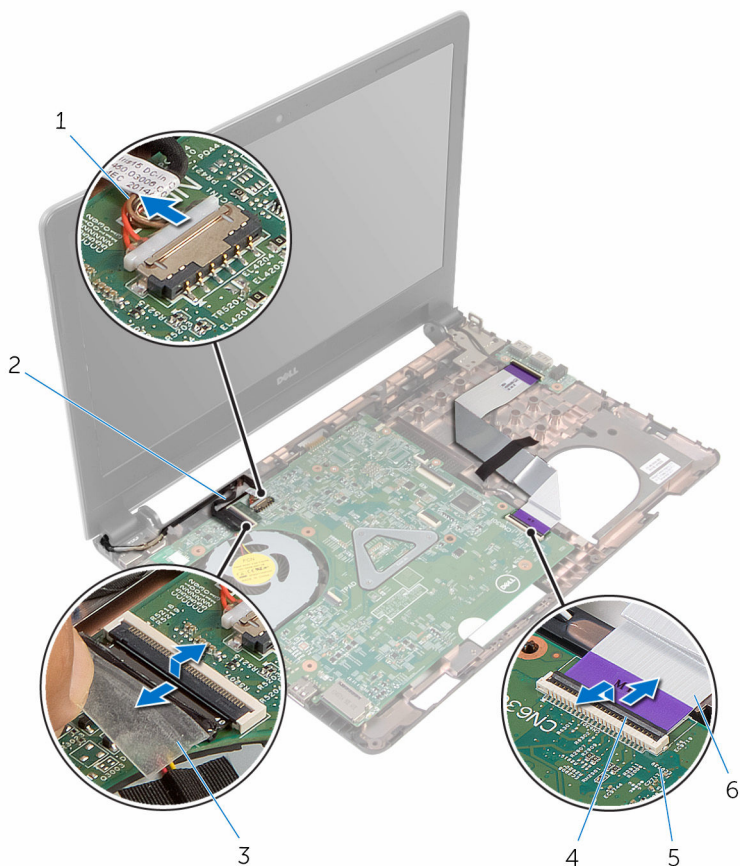

- | | | | |
|---|--|---|-----------------------------|
| 1 | Cable del puerto del adaptador de alimentación | 2 | Cable de la pantalla |
| 3 | cinta | 4 | Pestillo |
| 5 | la placa base | 6 | el cable de la placa de E/S |

- 4 Extraiga el tornillo que fija la placa base a la base del equipo.

- 5 Levante la placa base de la base del equipo.

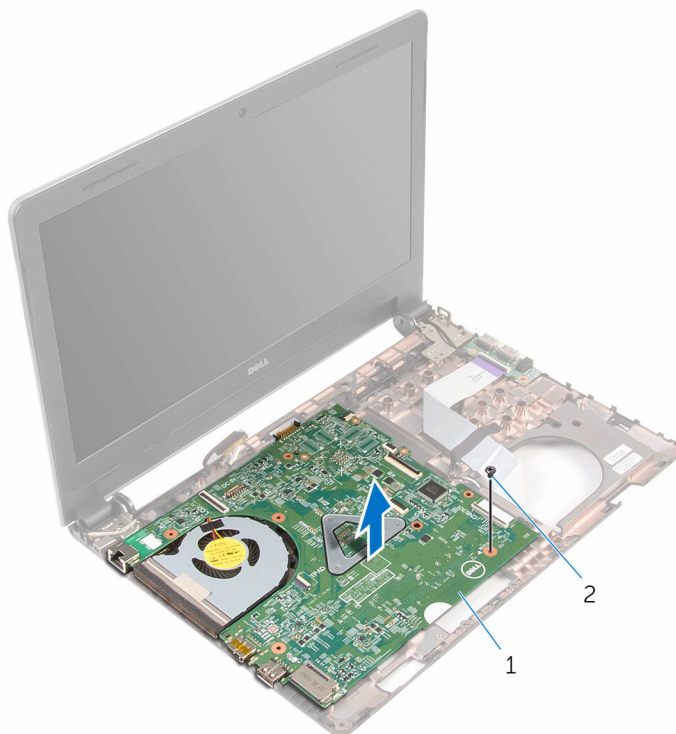



1 la placa base

2 Tornillo

- 6 Gire la placa base.
- 7 Extraiga la [batería de tipo botón](#).
- 8 Siga el procedimiento del paso 1 al paso 3 en "[Extracción del disipador de calor](#)".

Colocación de la placa base

 **AVISO:** Antes de trabajar en el interior de su equipo, lea la información de seguridad que se entrega con el equipo y siga los pasos descritos en [Antes de trabajar en el interior del equipo](#). Después de trabajar en el interior de su equipo, siga las instrucciones en [Después de trabajar en el interior del equipo](#). Para obtener más información sobre prácticas recomendadas de seguridad, visite la página de inicio sobre el cumplimiento de normativas en www.dell.com/regulatory_compliance.

 **NOTA:** La etiqueta de servicio de su equipo se encuentra en la placa base. Debe introducir la etiqueta de servicio en el programa de configuración del BIOS después de volver a colocar la placa base.

 **NOTA:** La colocación de la placa base elimina los cambios realizados en el BIOS mediante el programa de configuración del BIOS. Debe realizar los cambios que desee de nuevo después de volver a colocar la placa base.

Procedimiento

- 1 Coloque la [batería de celda tipo botón](#).
- 2 Siga el procedimiento del paso 2 al paso 4 en "[Colocación del disipador de calor](#)".
- 3 Gire la placa base.
- 4 Alinee el orificio del tornillo en la placa base con el orificio del tornillo en la base del equipo.

 **PRECAUCIÓN:** Asegúrese de que no haya cables debajo de la placa base.

- 5 Coloque el tornillo que fija la placa base a la base del equipo.
- 6 Conecte el cable del puerto del adaptador de alimentación a la placa base.
- 7 Coloque el cable de la pantalla y el cable de la placa de E/S en la placa base y cierre los pestillos para fijar los cables.
- 8 Pegue la cinta que fija el cable de la pantalla a la placa base.

Requisitos posteriores

- 1 Siga el procedimiento del paso 4 al paso 11 en [Colocación del reposamanos](#).
- 2 Coloque el [teclado](#).
- 3 Coloque la [tarjeta inalámbrica](#).
- 4 Coloque los [módulos de memoria](#).
- 5 Siga el procedimiento del paso 4 al paso 6 en [Colocación de la unidad de disco duro](#).
- 6 Coloque la [cubierta de la base](#).
- 7 Coloque la [batería](#).

Extracción de la batería de tipo botón

 **AVISO:** Antes de trabajar en el interior de su equipo, lea la información de seguridad que se entrega con el equipo y siga los pasos descritos en [Antes de trabajar en el interior del equipo](#). Después de trabajar en el interior de su equipo, siga las instrucciones en [Después de trabajar en el interior del equipo](#). Para obtener más información sobre prácticas recomendadas de seguridad, visite la página de inicio sobre el cumplimiento de normativas en www.dell.com/regulatory_compliance.

 **PRECAUCIÓN:** Al extraer la batería de tipo botón, se restablecen los valores predeterminados del BIOS. Se recomienda que anote los valores del BIOS antes de extraer la batería de tipo botón.

Requisitos previos

- 1 Extraiga la [batería](#).
- 2 Extraiga la [cubierta de la base](#).
- 3 Siga el procedimiento del paso 1 al paso 3 en "[Extracción de la unidad de disco duro](#)".
- 4 Extraiga los [módulos de memoria](#).
- 5 Extraiga la [tarjeta inalámbrica](#).
- 6 Extraiga el [teclado](#).
- 7 Siga el procedimiento del paso 1 al paso 8 en "[Extracción del reposamanos](#)".
- 8 Siga el procedimiento del paso 1 al paso 5 en "[Extracción de la placa base](#)".

Procedimiento

Con la ayuda de una punta trazadora de plástico, haga palanca suavemente para extraer la batería de tipo botón del zócalo de la batería.

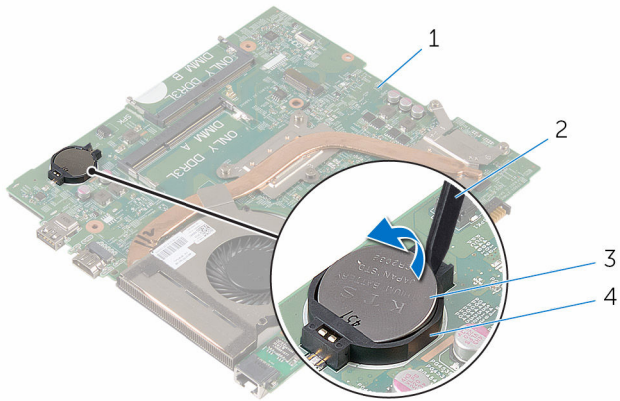

1 la placa base

3 la batería de tipo botón

2 Punta trazadora de plástico

4 Zócalo de la batería

Colocación de la batería de tipo botón



AVISO: Antes de trabajar en el interior de su equipo, lea la información de seguridad que se entrega con el equipo y siga los pasos descritos en [Antes de trabajar en el interior del equipo](#). Después de trabajar en el interior de su equipo, siga las instrucciones en [Después de trabajar en el interior del equipo](#). Para obtener más información sobre prácticas recomendadas de seguridad, visite la página de inicio sobre el cumplimiento de normativas en www.dell.com/regulatory_compliance.



Procedimiento

Introduzca la batería de tipo botón en el zócalo de la batería de la placa base, con el lado positivo hacia arriba.

Requisitos posteriores

- 1 Siga el procedimiento del paso 3 al paso 8 en [Colocación de la placa base](#).
- 2 Siga el procedimiento del paso 4 al paso 11 en [Colocación del reposamanos](#).
- 3 Coloque el [teclado](#).
- 4 Coloque la [tarjeta inalámbrica](#).
- 5 Coloque los [módulos de memoria](#).
- 6 Siga el procedimiento del paso 4 al paso 6 en [Colocación de la unidad de disco duro](#).
- 7 Coloque la [cubierta de la base](#).
- 8 Coloque la [batería](#).

Extracción del disipador de calor

-  **AVISO:** Antes de trabajar en el interior de su equipo, lea la información de seguridad que se entrega con el equipo y siga los pasos descritos en [Antes de trabajar en el interior del equipo](#). Después de trabajar en el interior de su equipo, siga las instrucciones en [Después de trabajar en el interior del equipo](#). Para obtener más información sobre prácticas recomendadas de seguridad, visite la página de inicio sobre el cumplimiento de normativas en www.dell.com/regulatory_compliance.
-  **AVISO:** El disipador de calor puede alcanzar una temperatura muy elevada durante el funcionamiento normal. Deje transcurrir tiempo suficiente para que el disipador de calor para que se haya enfriado antes de tocarlo.
-  **PRECAUCIÓN:** Para garantizar la máxima refrigeración del procesador, no toque las zonas de transferencia de calor del disipador de calor. La grasa de su piel puede reducir la capacidad de transferencia de calor de la grasa térmica.

Requisitos previos

- 1 Extraiga la [batería](#).
- 2 Extraiga la [cubierta de la base](#).
- 3 Siga el procedimiento del paso 1 al paso 3 en "[Extracción de la unidad de disco duro](#)".
- 4 Extraiga los [módulos de memoria](#).
- 5 Extraiga la [tarjeta inalámbrica](#).
- 6 Extraiga el [teclado](#).
- 7 Siga el procedimiento del paso 1 al paso 8 en "[Extracción del reposamanos](#)".
- 8 Siga el procedimiento del paso 1 al paso 5 en "[Extracción de la placa base](#)".

Procedimiento

- 1 Desconecte el cable del ventilador de la placa base.

- 2 Siguiendo el orden indicado en el disipador de calor, afloje los tornillos cautivos que fijan el ensamblaje de refrigeración a la placa base.
- 3 Extraiga el ensamblaje de refrigeración de la placa base.

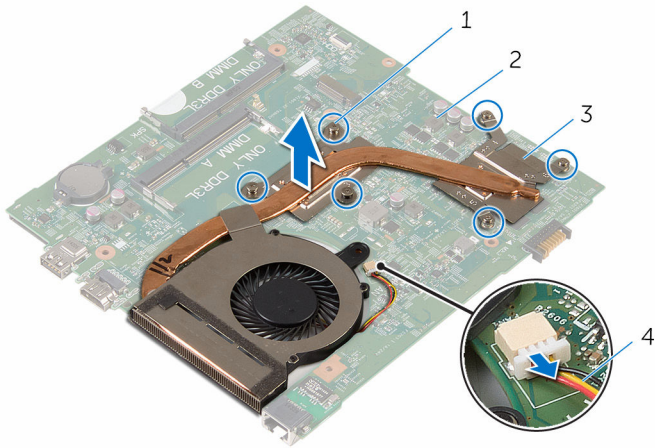



- | | | | |
|---|-----------------------------|---|----------------------|
| 1 | Tornillos cautivos (6) | 2 | la placa base |
| 3 | Ensamblaje de refrigeración | 4 | Cable del ventilador |

- 4 Siga el procedimiento del paso 1 al paso 4 en "[Extracción del ventilador](#)".

Colocación del disipador de calor

 **AVISO:** Antes de trabajar en el interior de su equipo, lea la información de seguridad que se entrega con el equipo y siga los pasos descritos en [Antes de trabajar en el interior del equipo](#). Después de trabajar en el interior de su equipo, siga las instrucciones en [Después de trabajar en el interior del equipo](#). Para obtener más información sobre prácticas recomendadas de seguridad, visite la página de inicio sobre el cumplimiento de normativas en www.dell.com/regulatory_compliance.

 **PRECAUCIÓN:** Una alineación incorrecta del disipador de calor puede provocar daños en la placa base y en el procesador.

 **NOTA:** La grasa térmica original puede reutilizarse si la placa base original y el disipador de calor vuelven a instalarse juntos. Si sustituye la placa base o el disipador de calor, utilice la almohadilla térmica incluida en el kit para garantizar que se consigue la conductividad térmica.

Procedimiento

- 1 Siga el procedimiento del paso 1 al paso 4 en "[Colocación del ventilador](#)".
- 2 Alinee los orificios para tornillos del disipador de calor con los orificios para tornillos de la placa base.
- 3 Siguiendo el orden indicado en el disipador de calor, ajuste los tornillos cautivos que fijan el ensamblaje de refrigeración a la placa base.
- 4 Conecte el cable del ventilador a la placa base.

Requisitos posteriores

- 1 Siga el procedimiento del paso 3 al paso 8 en [Colocación de la placa base](#).
- 2 Siga el procedimiento del paso 4 al paso 11 en [Colocación del reposamanos](#).
- 3 Coloque el [teclado](#).
- 4 Coloque la [tarjeta inalámbrica](#).
- 5 Coloque los [módulos de memoria](#).

- 6** Siga el procedimiento del paso 4 al paso 6 en [Colocación de la unidad de disco duro](#).
- 7** Coloque la [cubierta de la base](#).
- 8** Coloque la [batería](#).

Extracción del ventilador



AVISO: Antes de trabajar en el interior de su equipo, lea la información de seguridad que se entrega con el equipo y siga los pasos descritos en [Antes de trabajar en el interior del equipo](#). Después de trabajar en el interior de su equipo, siga las instrucciones en [Después de trabajar en el interior del equipo](#). Para obtener más información sobre prácticas recomendadas de seguridad, visite la página de inicio sobre el cumplimiento de normativas en www.dell.com/regulatory_compliance.

Requisitos previos

- 1 Extraiga la [batería](#).
- 2 Extraiga la [cubierta de la base](#).
- 3 Siga el procedimiento del paso 1 al paso 3 en "[Extracción de la unidad de disco duro](#)".
- 4 Extraiga los [módulos de memoria](#).
- 5 Extraiga la [tarjeta inalámbrica](#).
- 6 Extraiga el [teclado](#).
- 7 Siga el procedimiento del paso 1 al paso 8 en "[Extracción del reposamanos](#)".
- 8 Siga el procedimiento del paso 1 al paso 6 en "[Extracción de la placa base](#)".
- 9 Siga el procedimiento del paso 1 al paso 3 en "[Extracción del disipador de calor](#)".

Procedimiento

- 1 Extraiga los tornillos que fijan el ventilador al ensamblaje de refrigeración térmica.

2 Dé la vuelta al ensamblaje de refrigeración.

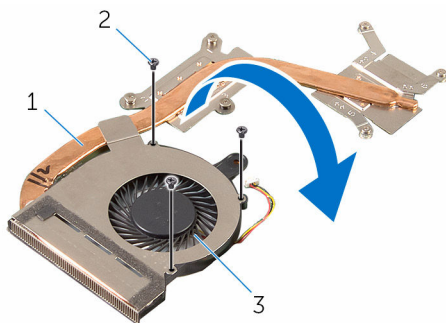

- 1 Ensamblaje de refrigeración 2 Tornillos (3)
3 el ventilador

3 Despegue la cinta que fija el ventilador al dissipador de calor.

4 Levante el ventilador del dissipador de calor.

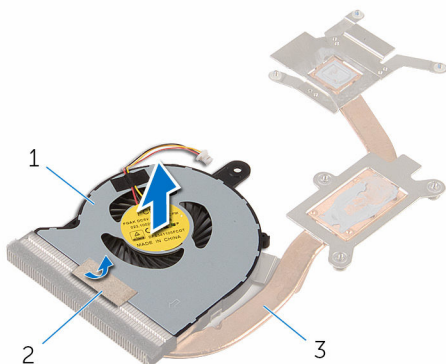

- 1 el ventilador 2 cinta
3 Disipador de calor

Colocación del ventilador



AVISO: Antes de trabajar en el interior de su equipo, lea la información de seguridad que se entrega con el equipo y siga los pasos descritos en [Antes de trabajar en el interior del equipo](#). Después de trabajar en el interior de su equipo, siga las instrucciones en [Después de trabajar en el interior del equipo](#). Para obtener más información sobre prácticas recomendadas de seguridad, visite la página de inicio sobre el cumplimiento de normativas en www.dell.com/regulatory_compliance.

Procedimiento

- 1 Coloque el ventilador en el disipador de calor.
- 2 Pegue la cinta que fija el ventilador al disipador de calor.
- 3 Dé la vuelta al ensamblaje de refrigeración.
- 4 Vuelva a colocar los tornillos que fijan el ventilador al disipador de calor.

Requisitos posteriores

- 1 Siga el procedimiento del paso 2 al paso 4 en "[Colocación del disipador de calor](#)".
- 2 Siga el procedimiento del paso 4 al paso 8 en "[Colocación de la placa base](#)".
- 3 Siga el procedimiento del paso 4 al paso 11 en "[Colocación del reposamanos](#)".
- 4 Coloque el [teclado](#).
- 5 Coloque la [tarjeta inalámbrica](#).
- 6 Coloque los [módulos de memoria](#).
- 7 Siga el procedimiento del paso 4 al paso 6 en "[Colocación de la unidad de disco duro](#)".
- 8 Coloque la [cubierta de la base](#).
- 9 Coloque la [batería](#).

Extracción del ensamblaje de la pantalla



AVISO: Antes de trabajar en el interior de su equipo, lea la información de seguridad que se entrega con el equipo y siga los pasos descritos en [Antes de trabajar en el interior del equipo](#). Después de trabajar en el interior de su equipo, siga las instrucciones en [Después de trabajar en el interior del equipo](#). Para obtener más información sobre prácticas recomendadas de seguridad, visite la página de inicio sobre el cumplimiento de normativas en www.dell.com/regulatory_compliance.

Requisitos previos

- 1 Extraiga la [batería](#).
- 2 Extraiga la [cubierta de la base](#).
- 3 Siga el procedimiento del paso 1 al paso 3 en [Extracción de la unidad de disco duro](#).
- 4 Extraiga los [módulos de memoria](#).
- 5 Extraiga la [tarjeta inalámbrica](#).
- 6 Extraiga el [teclado](#).
- 7 Siga el procedimiento del paso 1 al paso 8 en [Extracción del reposamanos](#).
- 8 Siga el procedimiento del paso 1 al paso 5 en [Extracción de la placa base](#).

Procedimiento

- 1 Cierre la pantalla y coloque el equipo boca abajo.

- 2 Deslice los cables de la antena por la ranura en la base del equipo.

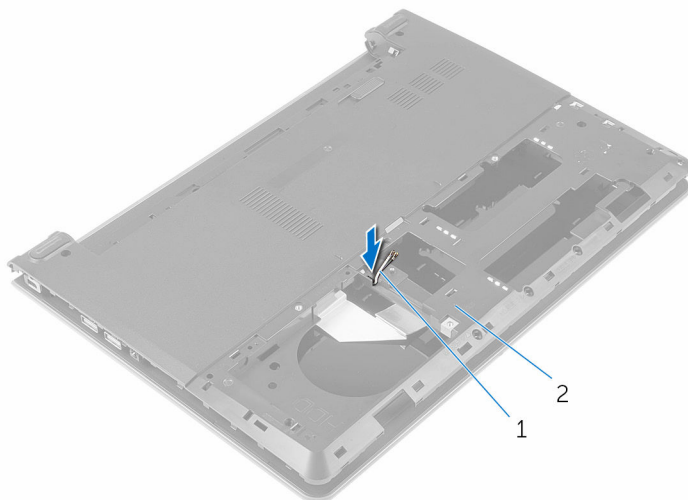

1 Cables de la antena (2)

2 Base del equipo

- 3 Coloque el equipo boca arriba y abra la pantalla.
- 4 Levante el pestillo y desconecte el cable de la placa de E/S de dicha placa.

5 Extraiga el cable de placa de E/S de la base del equipo.

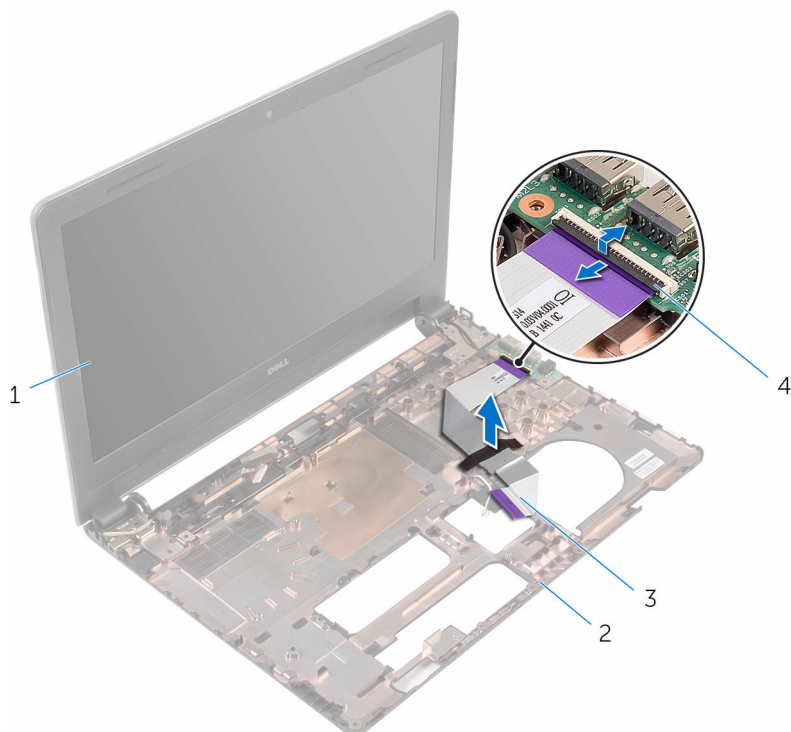

- | | | | |
|---|------------------------------|---|-----------------|
| 1 | el ensamblaje de la pantalla | 2 | Base del equipo |
| 3 | el cable de la placa de E/S | 4 | Pestillo |

6 Observe la disposición de los cables de la antena y extráigalos de las guías de colocación de la base del equipo.

- 7** Observe la colocación de los cables de la pantalla y extraiga los cables de las guías de colocación de la base del equipo.

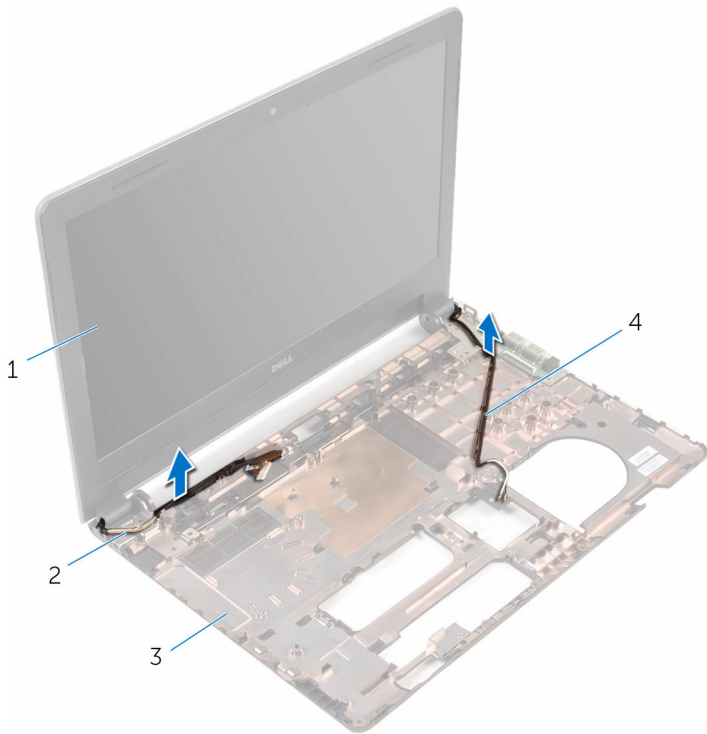

- | | | | |
|---|------------------------------|---|-------------------------|
| 1 | el ensamblaje de la pantalla | 2 | Cable de la pantalla |
| 3 | Base del equipo | 4 | Cables de la antena (2) |

- 8** Extraiga los tornillos que fijan las bisagras de la pantalla a la base del equipo.

9 Levante el ensamblaje de la pantalla de la base del equipo.

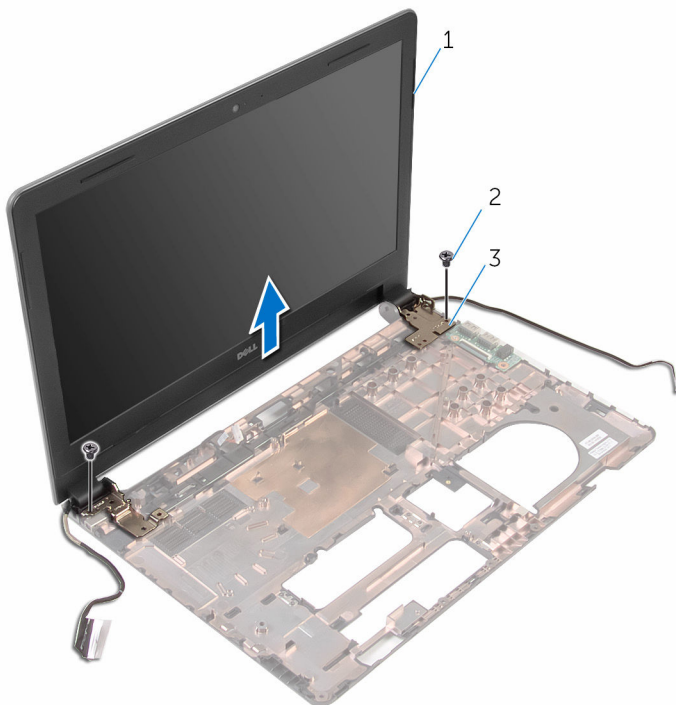

- | | | | |
|---|------------------------------|---|---------------|
| 1 | el ensamblaje de la pantalla | 2 | Tornillos (2) |
| 3 | Bisagras (2) | | |

Colocación del ensamblaje de la pantalla

 **AVISO:** Antes de trabajar en el interior de su equipo, lea la información de seguridad que se entrega con el equipo y siga los pasos descritos en [Antes de trabajar en el interior del equipo](#). Después de trabajar en el interior de su equipo, siga las instrucciones en [Después de trabajar en el interior del equipo](#). Para obtener más información sobre prácticas recomendadas de seguridad, visite la página de inicio sobre el cumplimiento de normativas en www.dell.com/regulatory_compliance.

Procedimiento

- 1 Alinee los orificios de los tornillos de las bisagras de la pantalla con los orificios de los tornillos de la base del equipo.
- 2 Vuelva a colocar los tornillos que fijan las bisagras de la pantalla a la base del equipo.
- 3 Encamine el cable de la pantalla a través de las guías de encaminamiento en la base del equipo.
- 4 Pase los cables de la antena a través de las guías de encaminamiento en la base del equipo y deslice los cables de la antena por la ranura de la base del equipo.
- 5 Coloque el cable de la placa de E/S en la placa de E/S y cierre el pestillo para fijar el cable.

Requisitos posteriores

- 1 Siga el procedimiento del paso 4 al paso 8 en [Colocación de la placa base](#).
- 2 Siga el procedimiento del paso 4 al paso 11 en [Colocación del reposamanos](#).
- 3 Coloque el [teclado](#).
- 4 Coloque la [tarjeta inalámbrica](#).
- 5 Coloque los [módulos de memoria](#).
- 6 Siga el procedimiento del paso 4 al paso 6 en [Colocación de la unidad de disco duro](#).

- 7 Coloque la [cubierta de la base](#).
- 8 Coloque la [batería](#).

Extracción del embellecedor de la pantalla



AVISO: Antes de trabajar en el interior de su equipo, lea la información de seguridad que se entrega con el equipo y siga los pasos descritos en [Antes de trabajar en el interior del equipo](#). Después de trabajar en el interior de su equipo, siga las instrucciones en [Después de trabajar en el interior del equipo](#). Para obtener más información sobre prácticas recomendadas de seguridad, visite la página de inicio sobre el cumplimiento de normativas en www.dell.com/regulatory_compliance.

Requisitos previos

- 1 Extraiga la [batería](#).
- 2 Extraiga la [cubierta de la base](#).
- 3 Siga el procedimiento del paso 1 al paso 3 en [Extracción de la unidad de disco duro](#).
- 4 Extraiga los [módulos de memoria](#).
- 5 Extraiga la [tarjeta inalámbrica](#).
- 6 Extraiga el [teclado](#).
- 7 Siga el procedimiento del paso 1 al paso 8 en [Extracción del reposamanos](#).
- 8 Siga el procedimiento del paso 1 al paso 5 en [Extracción de la placa base](#).
- 9 Extraiga el [ensamblaje de la pantalla](#).

Procedimiento

- 1 Con la punta de los dedos, haga palanca con cuidado en el lado interno del bisel de la pantalla.

- 2 Levante el bisel de la pantalla para separarlo del ensamblaje de la pantalla.

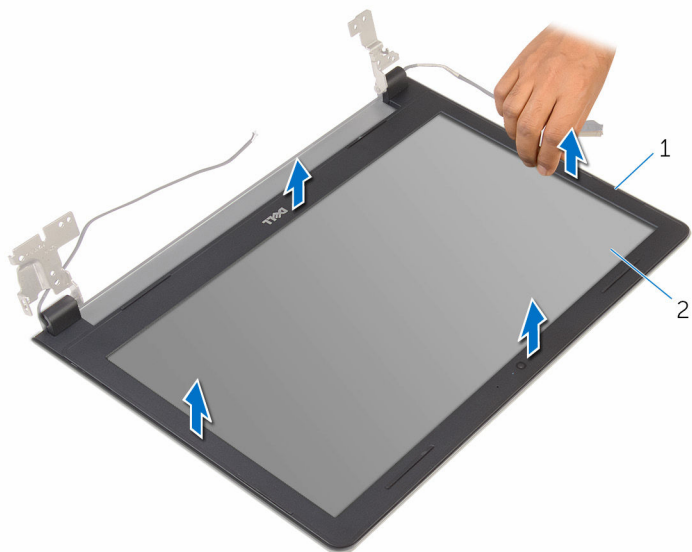

1 el embellecedor de la pantalla

2 el panel de la pantalla

Colocación del embellecedor de la pantalla



AVISO: Antes de trabajar en el interior de su equipo, lea la información de seguridad que se entrega con el equipo y siga los pasos descritos en [Antes de trabajar en el interior del equipo](#). Después de trabajar en el interior de su equipo, siga las instrucciones en [Después de trabajar en el interior del equipo](#). Para obtener más información sobre prácticas recomendadas de seguridad, visite la página de inicio sobre el cumplimiento de normativas en www.dell.com/regulatory_compliance.

Procedimiento

Alinee el embellecedor de la pantalla con la cubierta trasera de la pantalla y encájelo suavemente en su sitio.

Requisitos posteriores

- 1 Coloque el [ensamblaje de la pantalla](#).
- 2 Siga el procedimiento del paso 4 al paso 8 en [Extracción de la placa base](#).
- 3 Siga el procedimiento del paso 4 al paso 11 en [Extracción del reposamanos](#).
- 4 Coloque el [teclado](#).
- 5 Coloque la [tarjeta inalámbrica](#).
- 6 Coloque los [módulos de memoria](#).
- 7 Siga el procedimiento del paso 4 al paso 6 en [Colocación de la unidad de disco duro](#).
- 8 Coloque la [cubierta de la base](#).
- 9 Coloque la [batería](#).

Extracción del panel de la pantalla



AVISO: Antes de trabajar en el interior de su equipo, lea la información de seguridad que se entrega con el equipo y siga los pasos descritos en [Antes de trabajar en el interior del equipo](#). Después de trabajar en el interior de su equipo, siga las instrucciones en [Después de trabajar en el interior del equipo](#). Para obtener más información sobre prácticas recomendadas de seguridad, visite la página de inicio sobre el cumplimiento de normativas en www.dell.com/regulatory_compliance.

Requisitos previos

- 1 Extraiga la [batería](#).
- 2 Coloque la [cubierta de la base](#).
- 3 Siga el procedimiento del paso 1 al paso 3 en [Extracción de la unidad de disco duro](#).
- 4 Extraiga los [módulos de memoria](#).
- 5 Extraiga la [tarjeta inalámbrica](#).
- 6 Extraiga el [teclado](#).
- 7 Siga el procedimiento del paso 1 al paso 8 en [Extracción del reposamanos](#).
- 8 Siga el procedimiento del paso 1 al paso 5 en [Extracción de la placa base](#).
- 9 Extraiga el [ensamblaje de la pantalla](#).
- 10 Extraiga el [embellecedor de la pantalla](#).

Procedimiento

- 1 Extraiga los tornillos que fijan el panel de la pantalla a la parte posterior de la cubierta.

- 2** Dé la vuelta al panel de la pantalla y colóquelo en una superficie limpia.

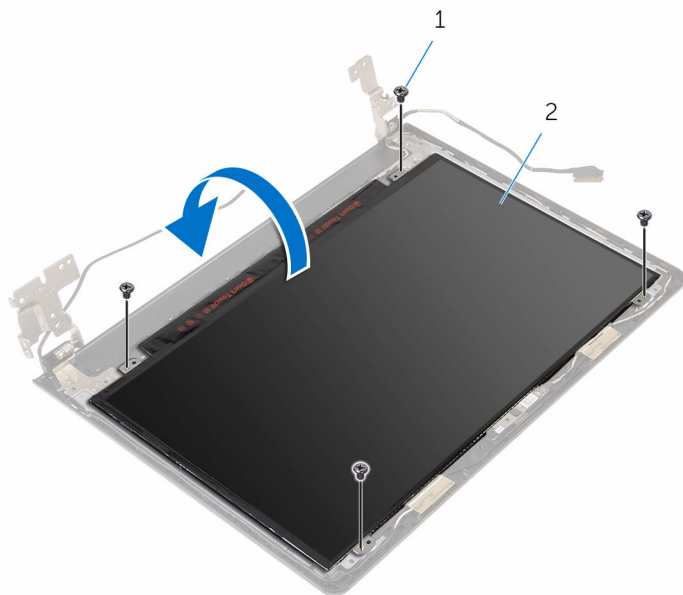

1 Tornillos (4)

2 el panel de la pantalla

- 3** Despegue la cinta que fija el cable de la pantalla al panel de la pantalla.

- 4 Levante el pestillo y desconecte el cable de la pantalla de la cubierta posterior de esta.

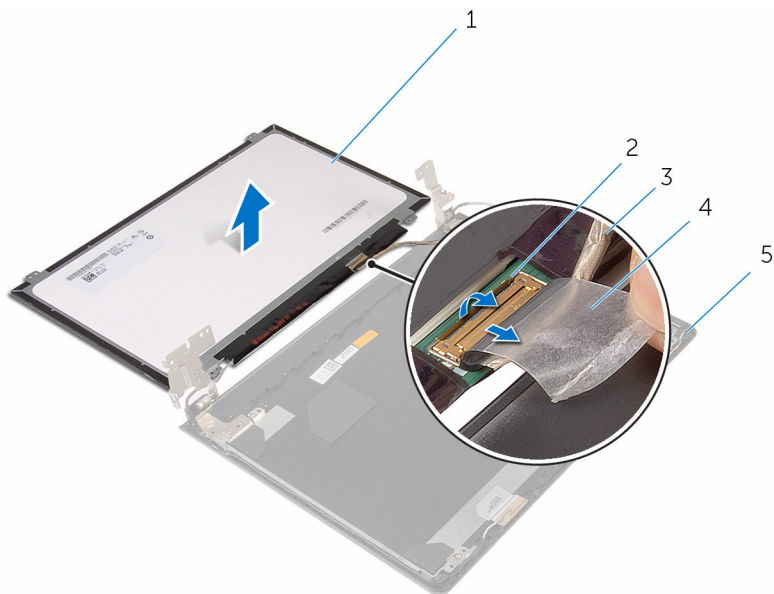

- | | | | |
|---|-----------------------------------|---|----------|
| 1 | el panel de la pantalla | 2 | Pestillo |
| 3 | Cable de la pantalla | 4 | cinta |
| 5 | Cubierta posterior de la pantalla | | |

Colocación del panel de la pantalla



AVISO: Antes de trabajar en el interior de su equipo, lea la información de seguridad que se entrega con el equipo y siga los pasos descritos en [Antes de trabajar en el interior del equipo](#). Después de trabajar en el interior de su equipo, siga las instrucciones en [Después de trabajar en el interior del equipo](#). Para obtener más información sobre prácticas recomendadas de seguridad, visite la página de inicio sobre el cumplimiento de normativas en www.dell.com/regulatory_compliance.

Procedimiento

- 1 Coloque el panel de la pantalla boca abajo sobre una superficie limpia y plana.
- 2 Conecte el cable de la pantalla al panel de la pantalla y cierre el pestillo para fijar el cable.
- 3 Pegue la cinta que fija el cable de la pantalla a la cubierta posterior de la pantalla.
- 4 Dé la vuelta al panel de la pantalla.
- 5 Alinee los orificios para tornillos del panel de la pantalla con los de la cubierta posterior de la pantalla.
- 6 Vuelva a colocar los tornillos que fijan el panel de la pantalla a la cubierta posterior de la pantalla.

Requisitos posteriores

- 1 Coloque el [embellecedor de la pantalla](#).
- 2 Coloque el [ensamblaje de la pantalla](#).
- 3 Siga el procedimiento del paso 4 al paso 8 en [Colocación de la placa base](#).
- 4 Siga el procedimiento del paso 4 al paso 11 en [Colocación del reposamanos](#).
- 5 Coloque el [teclado](#).
- 6 Coloque la [tarjeta inalámbrica](#).
- 7 Coloque los [módulos de memoria](#).

- 8** Siga el procedimiento del paso 4 al paso 6 en [Colocación de la unidad de disco duro](#).
- 9** Coloque la [cubierta de la base](#).
- 10** Coloque la [batería](#).

Extracción de las bisagras de la pantalla



AVISO: Antes de trabajar en el interior de su equipo, lea la información de seguridad que se entrega con el equipo y siga los pasos descritos en [Antes de trabajar en el interior del equipo](#). Después de trabajar en el interior de su equipo, siga las instrucciones en [Después de trabajar en el interior del equipo](#). Para obtener más información sobre prácticas recomendadas de seguridad, visite la página de inicio sobre el cumplimiento de normativas en www.dell.com/regulatory_compliance.

Requisitos previos

- 1 Extraiga la [batería](#).
- 2 Coloque la [cubierta de la base](#).
- 3 Siga el procedimiento del paso 1 al paso 3 en [Extracción de la unidad de disco duro](#).
- 4 Extraiga los [módulos de memoria](#).
- 5 Extraiga la [tarjeta inalámbrica](#).
- 6 Extraiga el [teclado](#).
- 7 Siga el procedimiento del paso 1 al paso 8 en [Extracción del reposamanos](#).
- 8 Siga el procedimiento del paso 1 al paso 5 en [Extracción de la placa base](#).
- 9 Extraiga el [ensamblaje de la pantalla](#).
- 10 Extraiga el [embellecedor de la pantalla](#).
- 11 Extraiga el [panel de la pantalla](#).

Procedimiento

- 1 Extraiga los tornillos que fijan las bisagras de la pantalla a la cubierta posterior de la pantalla.

- 2 Levante las bisagras de la pantalla para sacarlas de la cubierta posterior de la pantalla.

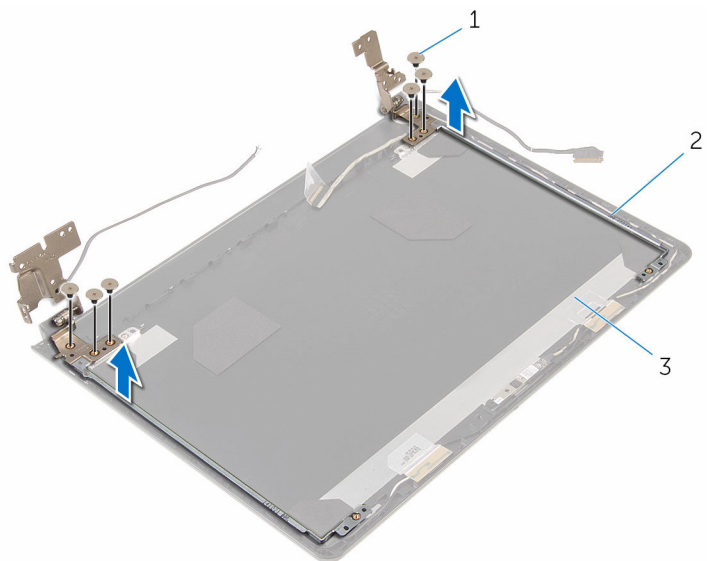

1 Tornillos (6)

2 Bisagras de la pantalla (2)

3 Cubierta posterior de la pantalla

Colocación de las bisagras de la pantalla



AVISO: Antes de trabajar en el interior de su equipo, lea la información de seguridad que se entrega con el equipo y siga los pasos descritos en [Antes de trabajar en el interior del equipo](#). Después de trabajar en el interior de su equipo, siga las instrucciones en [Después de trabajar en el interior del equipo](#). Para obtener más información sobre prácticas recomendadas de seguridad, visite la página de inicio sobre el cumplimiento de normativas en www.dell.com/regulatory_compliance.

Procedimiento

- 1 Alinee los orificios de los tornillos de las bisagras de la pantalla con los de la cubierta posterior de la pantalla.
- 2 Coloque los tornillos que fijan las bisagras de la pantalla a la cubierta posterior de la pantalla.

Requisitos posteriores

- 1 Coloque el [panel de la pantalla](#).
- 2 Coloque el [embellecedor de la pantalla](#).
- 3 Coloque el [ensamblaje de la pantalla](#).
- 4 Siga el procedimiento del paso 4 al paso 8 en [Colocación de la placa base](#).
- 5 Siga el procedimiento del paso 4 al paso 11 en [Colocación del reposamanos](#).
- 6 Coloque el [teclado](#).
- 7 Coloque la [tarjeta inalámbrica](#).
- 8 Coloque los [módulos de memoria](#).
- 9 Siga el procedimiento del paso 4 al paso 6 en [Colocación de la unidad de disco duro](#).
- 10 Coloque la [cubierta de la base](#).
- 11 Coloque la [batería](#).

Extracción de la cubierta posterior de la pantalla



AVISO: Antes de trabajar en el interior de su equipo, lea la información de seguridad que se entrega con el equipo y siga los pasos descritos en [Antes de trabajar en el interior del equipo](#). Después de trabajar en el interior de su equipo, siga las instrucciones en [Después de trabajar en el interior del equipo](#). Para obtener más información sobre prácticas recomendadas de seguridad, visite la página de inicio sobre el cumplimiento de normativas en www.dell.com/regulatory_compliance.

Requisitos previos

- 1 Extraiga la [batería](#).
- 2 Coloque la [cubierta de la base](#).
- 3 Siga el procedimiento del paso 1 al paso 3 en [Extracción de la unidad de disco duro](#).
- 4 Extraiga los [módulos de memoria](#).
- 5 Extraiga la [tarjeta inalámbrica](#).
- 6 Extraiga el [teclado](#).
- 7 Siga el procedimiento del paso 1 al paso 8 en [Extracción del reposamanos](#).
- 8 Siga el procedimiento del paso 1 al paso 5 en [Extracción de la placa base](#).
- 9 Extraiga el [embellecedor de la pantalla](#).
- 10 Extraiga el [ensamblaje de la pantalla](#).
- 11 Extraiga el [panel de la pantalla](#).
- 12 Extraiga las [bisagras de la pantalla](#).

Procedimiento

Después de extraer todas las partes en los requisitos previos, queda la cubierta posterior de la pantalla.

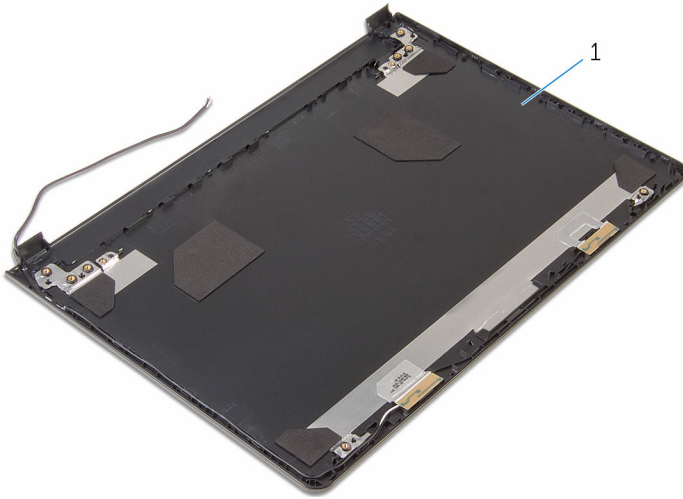

1 Cubierta posterior de la pantalla

Colocación de la cubierta posterior de la pantalla



AVISO: Antes de trabajar en el interior de su equipo, lea la información de seguridad que se entrega con el equipo y siga los pasos descritos en [Antes de trabajar en el interior del equipo](#). Después de trabajar en el interior de su equipo, siga las instrucciones en [Después de trabajar en el interior del equipo](#). Para obtener más información sobre prácticas recomendadas de seguridad, visite la página de inicio sobre el cumplimiento de normativas en www.dell.com/regulatory_compliance.

Procedimiento

Coloque la cubierta posterior de la pantalla sobre una superficie limpia y plana.

Requisitos posteriores

- 1 Coloque las [bisagras de la pantalla](#).
- 2 Coloque el [embellecedor de la pantalla](#).
- 3 Coloque el [panel de la pantalla](#).
- 4 Coloque el [ensamblaje de la pantalla](#).
- 5 Siga el procedimiento del paso 4 al paso 8 en [Colocación de la placa base](#).
- 6 Siga el procedimiento del paso 4 al paso 11 en [Colocación del reposamanos](#).
- 7 Coloque el [teclado](#).
- 8 Coloque la [tarjeta inalámbrica](#).
- 9 Coloque los [módulos de memoria](#).
- 10 Siga el procedimiento del paso 4 al paso 6 en [Colocación de la unidad de disco duro](#).
- 11 Coloque la [cubierta de la base](#).
- 12 Coloque la [batería](#).

Extracción de la cámara



AVISO: Antes de trabajar en el interior de su equipo, lea la información de seguridad que se entrega con el equipo y siga los pasos descritos en [Antes de trabajar en el interior del equipo](#). Después de trabajar en el interior de su equipo, siga las instrucciones en [Después de trabajar en el interior del equipo](#). Para obtener más información sobre prácticas recomendadas de seguridad, visite la página de inicio sobre el cumplimiento de normativas en www.dell.com/regulatory_compliance.

Requisitos previos

- 1 Extraiga la [batería](#).
- 2 Extraiga la [cubierta de la base](#).
- 3 Siga el procedimiento del paso 1 al paso 3 en "[Extracción de la unidad de disco duro](#)".
- 4 Extraiga los [módulos de memoria](#).
- 5 Extraiga la [tarjeta inalámbrica](#).
- 6 Extraiga el [teclado](#).
- 7 Siga el procedimiento del paso 1 al paso 8 en "[Extracción del reposamanos](#)".
- 8 Siga el procedimiento del paso 1 al paso 5 en "[Extracción de la placa base](#)".
- 9 Extraiga el [ensamblaje de la pantalla](#).
- 10 Extraiga el [embellecedor de la pantalla](#).

Procedimiento

- 1 Anote la ubicación de la cámara y, con ayuda de una punta trazadora de plástico, haga palanca con cuidado en la cámara para extraerla de la cubierta posterior de la pantalla.

2 Desconecte el cable de la cámara y extraiga la cámara de la cubierta posterior de la pantalla.

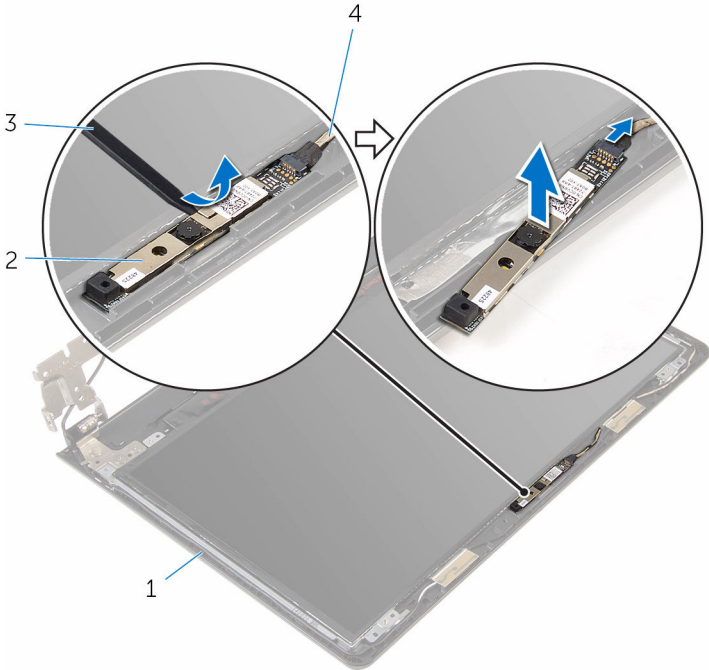

- | | | | |
|---|-----------------------------------|---|--------------------|
| 1 | Cubierta posterior de la pantalla | 2 | Cámara |
| 3 | Punta trazadora de plástico | 4 | Cable de la cámara |

Colocación de la cámara



AVISO: Antes de trabajar en el interior de su equipo, lea la información de seguridad que se entrega con el equipo y siga los pasos descritos en [Antes de trabajar en el interior del equipo](#). Después de trabajar en el interior de su equipo, siga las instrucciones en [Después de trabajar en el interior del equipo](#). Para obtener más información sobre prácticas recomendadas de seguridad, visite la página de inicio sobre el cumplimiento de normativas en www.dell.com/regulatory_compliance.

Procedimiento

- 1 Conecte el cable de la cámara a la cámara.
- 2 Adhiera la cámara a la cubierta posterior de la pantalla.

Requisitos posteriores

- 1 Coloque el [embellecedor de la pantalla](#).
- 2 Coloque el [ensamblaje de la pantalla](#).
- 3 Siga el procedimiento del paso 4 al paso 8 en [Colocación de la placa base](#).
- 4 Siga el procedimiento del paso 4 al paso 11 en [Colocación del reposamanos](#).
- 5 Coloque el [teclado](#).
- 6 Coloque la [tarjeta inalámbrica](#).
- 7 Coloque los [módulos de memoria](#).
- 8 Siga el procedimiento del paso 4 al paso 6 en [Colocación de la unidad de disco duro](#).
- 9 Coloque la [cubierta de la base](#).
- 10 Coloque la [batería](#).

Extracción del puerto del adaptador de alimentación



AVISO: Antes de trabajar en el interior de su equipo, lea la información de seguridad que se entrega con el equipo y siga los pasos descritos en [Antes de trabajar en el interior del equipo](#). Después de trabajar en el interior de su equipo, siga las instrucciones en [Después de trabajar en el interior del equipo](#). Para obtener más información sobre prácticas recomendadas de seguridad, visite la página de inicio sobre el cumplimiento de normativas en www.dell.com/regulatory_compliance.

Requisitos previos

- 1 Extraiga la [batería](#).
- 2 Extraiga la [cubierta de la base](#).
- 3 Siga el procedimiento del paso 1 al paso 3 en "[Extracción de la unidad de disco duro](#)".
- 4 Extraiga los [módulos de memoria](#).
- 5 Extraiga la [tarjeta inalámbrica](#).
- 6 Extraiga el [teclado](#).
- 7 Siga el procedimiento del paso 1 al paso 8 en "[Extracción del reposamanos](#)".
- 8 Siga el procedimiento del paso 1 al paso 5 en "[Extracción de la placa base](#)".
- 9 Extraiga el [ensamblaje de la pantalla](#).

Procedimiento

- 1 Observe la colocación del cable del puerto del adaptador de alimentación y extraiga el cable de las guías de colocación en la base del equipo.
- 2 Extraiga el tornillo que fija el puerto del adaptador de alimentación a la base del equipo.

- 3** Levante el puerto del adaptador de alimentación junto con el cable y retírelos de la base del equipo.

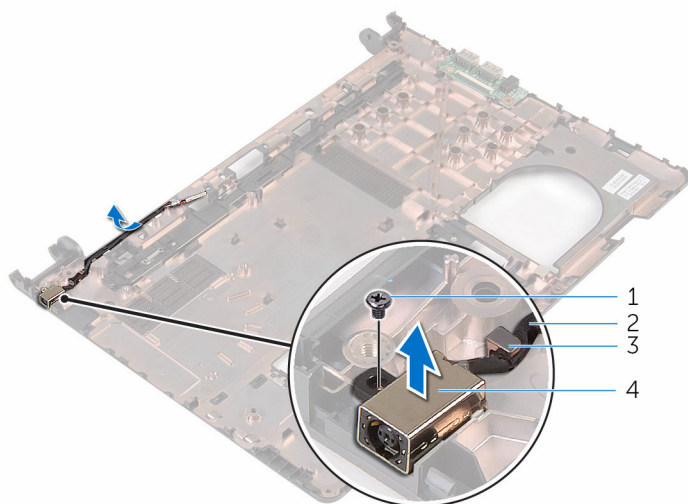

- | | | | |
|---|--------------------|---|--|
| 1 | Tornillo | 2 | Cable del puerto del adaptador de alimentación |
| 3 | guía de colocación | 4 | Puerto del adaptador de alimentación |

Colocación del puerto del adaptador de alimentación



AVISO: Antes de trabajar en el interior de su equipo, lea la información de seguridad que se entrega con el equipo y siga los pasos descritos en [Antes de trabajar en el interior del equipo](#). Después de trabajar en el interior de su equipo, siga las instrucciones en [Después de trabajar en el interior del equipo](#). Para obtener más información sobre prácticas recomendadas de seguridad, visite la página de inicio sobre el cumplimiento de normativas en www.dell.com/regulatory_compliance.

Procedimiento

- 1 Deslice el puerto del adaptador de alimentación en la ranura de la base del equipo.
- 2 Coloque el tornillo que fija el puerto del adaptador de alimentación a la base del equipo.
- 3 Encamine el cable del puerto del adaptador de alimentación por las guías de colocación de la base del equipo.

Requisitos posteriores

- 1 Coloque el [ensamblaje de la pantalla](#).
- 2 Siga el procedimiento del paso 4 al paso 8 en "[Colocación de la placa base](#)".
- 3 Siga el procedimiento del paso 4 al paso 11 en "[Colocación del reposamanos](#)".
- 4 Coloque el [teclado](#).
- 5 Coloque la [tarjeta inalámbrica](#).
- 6 Coloque los [módulos de memoria](#).
- 7 Siga el procedimiento del paso 4 al paso 6 en "[Colocación de la unidad de disco duro](#)".
- 8 Coloque la [cubierta de la base](#).
- 9 Coloque la [batería](#).

Extracción de la base del equipo

 **AVISO:** Antes de trabajar en el interior de su equipo, lea la información de seguridad que se entrega con el equipo y siga los pasos descritos en [Antes de trabajar en el interior del equipo](#). Después de trabajar en el interior de su equipo, siga las instrucciones en [Después de trabajar en el interior del equipo](#). Para obtener más información sobre prácticas recomendadas de seguridad, visite la página de inicio sobre el cumplimiento de normativas en www.dell.com/regulatory_compliance.

Requisitos previos

- 1 Extraiga la [batería](#).
- 2 Extraiga la [cubierta de la base](#).
- 3 Siga el procedimiento del paso 1 al paso 3 en "[Extracción de la unidad de disco duro](#)".
- 4 Extraiga los [módulos de memoria](#).
- 5 Extraiga la [tarjeta inalámbrica](#).
- 6 Extraiga el [teclado](#).
- 7 Siga el procedimiento del paso 1 al paso 8 en "[Extracción del reposamanos](#)".
- 8 Siga el procedimiento del paso 1 al paso 5 en "[Extracción de la placa base](#)".
- 9 Siga el procedimiento del paso 1 al paso 3 en "[Extracción del disipador de calor](#)".
- 10 Siga el procedimiento del paso 1 al paso 3 en "[Extracción de la placa de E/S](#)".
- 11 Extraiga el [ensamblaje de la pantalla](#).
- 12 Siga el procedimiento del paso 1 al paso 3 en "[Extracción del puerto del adaptador de alimentación](#)".

Procedimiento

Después de extraer todas las partes en los requisitos previos, queda la base del equipo.

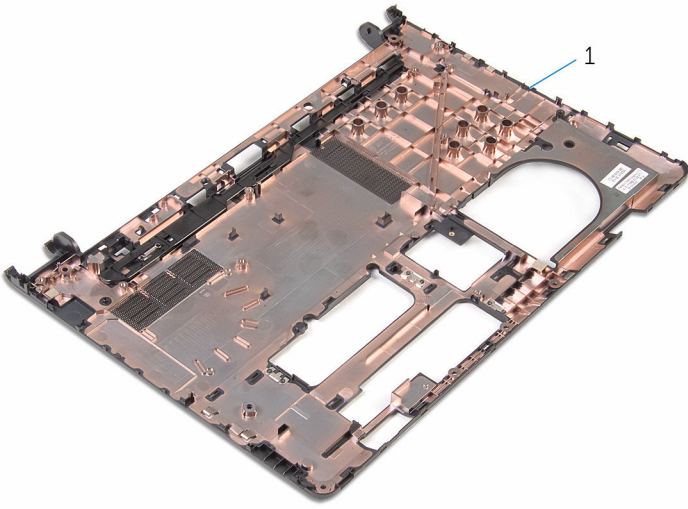

1 Base del equipo

Colocación de la base del equipo

 **AVISO:** Antes de trabajar en el interior de su equipo, lea la información de seguridad que se entrega con el equipo y siga los pasos descritos en [Antes de trabajar en el interior del equipo](#). Después de trabajar en el interior de su equipo, siga las instrucciones en [Después de trabajar en el interior del equipo](#). Para obtener más información sobre prácticas recomendadas de seguridad, visite la página de inicio sobre el cumplimiento de normativas en www.dell.com/regulatory_compliance.

Procedimiento

Coloque la base del equipo sobre una superficie limpia y plana.

Requisitos posteriores

- 1 Siga el procedimiento del paso 1 al paso 3 en "[Colocación del puerto del adaptador de alimentación](#)".
- 2 Coloque el [ensamblaje de la pantalla](#).
- 3 Siga el procedimiento del paso 1 al paso 3 en "[Colocación de la placa de E/S](#)".
- 4 Siga el procedimiento del paso 2 al paso 4 en "[Colocación del disipador de calor](#)".
- 5 Siga el procedimiento del paso 4 al paso 8 en "[Colocación de la placa base](#)".
- 6 Siga el procedimiento del paso 4 al paso 11 en "[Colocación del reposamanos](#)".
- 7 Coloque el [teclado](#).
- 8 Coloque la [tarjeta inalámbrica](#).
- 9 Coloque los [módulos de memoria](#).
- 10 Siga el procedimiento del paso 4 al paso 6 en "[Colocación de la unidad de disco duro](#)".
- 11 Coloque la [cubierta de la base](#).
- 12 Coloque la [batería](#).

Actualización del BIOS

Puede que deba actualizar el BIOS cuando una actualización esté disponible o después de colocar la placa base. Para actualizar el BIOS:

- 1 Encienda el equipo.
- 2 Vaya a **www.dell.com/support**.
- 3 Haga clic en **Product Support (Soporte de producto)**, introduzca la Etiqueta de servicio de su equipo y haga clic en **Submit (Enviar)**.
 **NOTA:** Si no tiene la etiqueta de servicio, utilice la función de detección automática o busque de forma manual el modelo de su equipo.
- 4 Haga clic en **Drivers & Downloads (Controladores y descargas)**.
- 5 Seleccione el sistema operativo instalado en el equipo.
- 6 Desplácese por la página y amplíe el **BIOS**.
- 7 Haga clic en **Download File (Descargar archivo)** para descargar la última versión del BIOS en su equipo.
- 8 Guarde el archivo y, una vez que se haya completado la descarga, navegue hasta la carpeta donde guardó el archivo de actualización del BIOS.
- 9 Haga doble clic en el icono del archivo de actualización del BIOS y siga las instrucciones que aparecen en pantalla.

Obtención de ayuda y contacto con Dell

Recursos de autoayuda

Puede obtener información y ayuda sobre los productos y servicios de Dell mediante el uso de estos recursos de autoayuda en línea:

Información sobre los productos y servicios de Dell

www.dell.com

Windows 8.1 y Windows 10

Asistencia y soporte de Dell



Windows 10

Aplicación Inicio



Windows 8.1

Aplicación Ayuda y sugerencias



Acceso a la ayuda en Windows 8, Windows 8.1 y Windows 10

En la búsqueda de Windows, escriba **Ayuda y soporte** y pulse **Intro**.

Acceso a la ayuda en Windows 7

Haga clic en **Inicio** → **Asistencia y soporte**.

Ayuda en línea para sistemas operativos

www.dell.com/support/windows
www.dell.com/support/linux

Información sobre solución de problemas, manuales de usuario, instrucciones de configuración, especificaciones del producto, blogs de ayuda técnica, controladores, actualizaciones de software, etc.

www.dell.com/support

Obtenga información sobre el sistema operativo, cómo configurar y utilizar el equipo, copia de seguridad de los datos, los diagnósticos, etc.

Consulte *Yo y mi Dell* en www.dell.com/support/manuals.

Cómo ponerse en contacto con Dell

Para ponerse en contacto con Dell para tratar cuestiones relacionadas con las ventas, la asistencia técnica o el servicio al cliente, consulte www.dell.com/contactdell.



NOTA: Puesto que la disponibilidad varía en función del país y del producto, es posible que no pueda disponer de algunos servicios en su área.



NOTA: Si no dispone de una conexión a Internet activa, puede encontrar información de contacto en la factura de compra, en el albarán o en el catálogo de productos de Dell.